

**GIANT**

**Liv**

momentum



# 電動輔助自行車

入門手冊

V10.0



# 目錄

1 前言	2
2 安全性	3
3 使用您的電動輔助自行車	5
3.1 EnergyPak	5
3.1.1 首次使用	5
3.1.2 EnergyPak 智慧型管內式	5
3.1.3 EnergyPak 智慧型整合式	6
3.1.4 EnergyPak 智慧型小型電池	7
3.1.5 EnergyPak 智慧型側拉式	7
3.1.6 EnergyPak 側拉式	8
3.1.7 EnergyPak 支架式	9
3.2 Charger 充電器	10
3.2.1 智慧型充電器 4A 48V Dual	10
3.2.2 智慧型充電器 4A 36V Dual	12
3.2.3 智慧型充電器 6A 36V Single	13
3.2.4 智慧型充電器 4A 36V Single	14
3.2.5 快速充電器 3A/4A 36V	15
3.2.6 充電	16
3.2.7 充電時間	19
3.3 控制	22
3.3.1 RideControl Ergo	22
3.3.2 RideControl Ergo 2	25
3.3.3 RideControl Ergo 3	28
3.3.4 RideControl Dash	30
3.3.5 RideControl GO	34
3.3.6 RideDash EVO	37
3.3.7 Shimano STI Lever	40
3.3.8 Sram AXS Bonus button & Blip	40
3.3.9 第三方裝置	41
3.4 鑰匙	41
3.5 騎乘里程	41
4 運送和儲存空間	42
5 維護	43
6 棄置	45
7 法律文件	46
7.1 保固	46
7.2 排除範圍	47
7.3 符合性	47
7.4 免責聲明	47

# 1 前言

## 歡迎

歡迎選購並恭喜您購買全新 Giant/Liv/Momentum 電動輔助自行車。騎乘之樂，即刻成行！

## 如何使用本手冊

本文件旨在簡短介紹全新的電動輔助自行車。其中包含必要的安全資訊並提供詳細檢視電動輔助自行車的一些主要元件和功能概覽。使用之前還必須瀏覽網站的支援部分，以檢視和/或下載此處可用的大量資訊。除電動輔助自行車的特定資訊外，同時請務必閱讀自行車使用手冊中的一般資訊。

## 圖例

本文件中所顯示的圖例在細節上可能與特定電動輔助自行車自行車型號的具體設定有所不同。圖例僅供指示與描述之用。

## 本手冊中使用的符號



**警告：**警告如果不遵守安全指示，會造成死亡、嚴重人身傷害和/或嚴重財物損失。



**警告：**警告如果不遵守安全指示，可能造成人身傷害或財物損失。



**注意：**提供可避免問題的重要資訊。



**資訊：**提供額外的資訊。

## 資訊和下載



**GIANT:** <https://www.giant-bicycles.com/global/manuals>



**LIV:** <https://www.liv-cycling.com/global/manuals>



**MOMENTUM:** <https://www.momentum-biking.com/global/manuals>

如需其他自行車零件和保固的資訊，請查詢一般自行車使用者手冊。

## 服務和支援

本手冊並不是一本關於服務、維護或維修的參考書。服務和技術支援方面的內容，請聯絡經銷商。



在開始騎乘之前，請仔細閱讀本手冊中的所有資訊。安全說明相當重要，請務必詳細閱讀。透過本手冊的資訊，您將更了解電動輔助自行車的操作。

## 2 安全性

### 安全使用自行車

在開闊的道路上騎電動輔助自行車之前，請先在安全區域騎乘，熟悉自行車及電力踩踏輔助。試用並熟悉電動輔助自行車的所有設定。



#### 警告

- 騎乘時，您應該兩手保持緊握車把並做好使用煞車把手準備，以便能夠立即因應任何情況。若未按照此騎乘方式，可能會造成無法控制自行車。
- 每次騎乘之前，對自行車的技術狀態和所有基本的自行車功能（如轉向和剎車）進行騎乘前檢查。
- 確保電池正確放置並固定到位。
- 確保所有固定裝置已適當鎖緊。
- 確定無可能在騎乘時出現故障的磨損或受損零件。

### 電池和充電器

處理電池和充電器時，請考量所有以下資訊。



#### 警告

- 將電池置於兒童和寵物不易接觸的地方。
- 電池和充電器切勿接近水和明火。
- 請勿摔落或讓電池和充電器受到劇烈撞擊。
- 僅使用電動輔助自行車隨附提供的充電器或官方經銷商提供的備用/更換充電器充電。
- 請勿將電池和充電器用於其他用途。
- 切勿將電池的端子戶相連接。
- 充電時，請勿覆蓋電池和充電器，亦不可在電池和充電器上放置任何物體。
- 充電時，請勿讓電池和充電器無人看管。
- 一旦發現異味或冒煙，請立即中斷充電器和電池連接。
- 在電池著火的罕見情況下：請勿嘗試用水滅火。使用大量的沙覆蓋滅火並立即撥打救火緊急服務。
- **鈕扣電池：**鈕扣電池具有危險性且應遠離兒童。請勿將電池放入口中或身體的任何部位。如果吞入或放入體內，可能會在 2 小時內造成嚴重或致命傷害，若發生或懷疑出現這種情況，請立即就醫。
- **高溫：**請勿徒手觸摸表面，可能會導致嚴重燒傷。





## 警告

在充電過程中，電池和充電器可能會變熱，應避免接觸。



## 注意

電池屆滿使用壽命時，應作為危險廢棄材料處理。不應與一般家庭垃圾棄置。請詢問經銷商有關適當棄置電池的建議。

## 行李架



### 警告

請務必確保安裝在行李架上的任何行李箱或兒童座椅功能部件都已按照製造商的指示牢固安裝，並且沒有鬆動的皮帶或其他可能卡在車輪上的物品。



### 警告

- 僅能將行李箱安全地放置在行李架上。請勿將行李箱附加在自行車的任何其他部分。
- 當行李架有負載時，自行車的表現行為可能會有所不同（尤其是轉向和煞車方面）。
- 後架最大容量（含 EnergyPak）：22 公斤。



### 注意

- 建議檢查並調整反射器和燈的位置，以便行李箱附加在行李架時不會將其遮蓋住。
- 在一些自行車上，電池座和行李架結合在一起。請確保已牢固固定行李箱，以免損壞電池和/或電池座。



### 資訊

建議將行李箱均勻地分佈在行李架的兩側。

## 配件



### 警告

- 請務必遵循兒童座椅製造商的安裝、使用及安全指示。切勿為了安裝兒童座椅而修改電動輔助自行車的任何原廠零件。
- 切勿超過支架負載容量以及/或者本手冊中所註明允許的電動輔助自行車總負載重量。
- 請注意，使用兒童座椅會導致額外的負載應力以及加速電動輔助自行車的電子以及/或者機械零件磨損。
- 如果使用兒童座椅的自行車配備下方有外露螺旋彈簧的座墊，有可能招致螺旋彈簧夾住兒童手指等的巨大風險。請採取適當的步驟來預防兒童手指遭夾。
- 請務必檢閱車架隨附的文件和/或諮詢當地經銷商，以瞭解安裝指示、最大負載、扭力規格、零件規格、最大相容車輪尺寸、拖車和兒童座椅的相容性。
- 如需製造商、進口商或代表的名稱和地址、商標、型號和生產批號或參考資料的資訊，請檢閱車架的文件和/或車架本身。

## 3 使用您的電動輔助自行車

### 3.1 EnergyPak

EnergyPak 是為電動輔助自行車系統供電的可充電電池。EnergyPak 的形狀、大小、電池容量和相容性各不相同。可以安裝在電動輔助自行車的不同位置，需視電動輔助自行車型號而定。應使用電動輔助自行車隨附的原廠充電器為 EnergyPak 充電。



#### 警告

- 密封的產品若產生破損需立即停止使用，並依照電池回收作適當地處理。
- 請確保於裝置溫度  $-20^{\circ}\text{C}$  至  $60^{\circ}\text{C}$  ( $-4^{\circ}\text{F}$ ~ $140^{\circ}\text{F}$ ) 的溫度範圍內使用 EnergyPak。在  $0^{\circ}\text{C}$  以上時性能最佳，設備溫度較低時可能會降低性能。



#### 注意

- 本手冊中並未顯示所有 EnergyPak 類型或版本。
- 有關 EnergyPaks 的更多信息，請參閱網站的支援部分。
- 可在 EnergyPak 的印刷標籤上取得每個 EnergyPak 精準的技術規格和其他詳細資訊。

#### 3.1.1 首次使用

- 發貨前，原廠會停用每個 EnergyPak 系統。
- 啟動前，EnergyPak 將無法使用。
- 可使用充電器充電，啟動 EnergyPak。
- 建議第一次使用前，為 EnergyPak 完整充電。
- 第一次使用時，全新的 EnergyPak 可能尚未達到最佳效能。
- EnergyPak 效能會在多次完整的放電 (透過騎乘) 和充電週期後穩定。

#### 3.1.2 EnergyPak 智慧型管內式

##### 描述

##### A. EnergyPak



#### 注意

基於安全考量，EnergyPak 智慧型管內式只能交由授權技師拆卸或安裝。

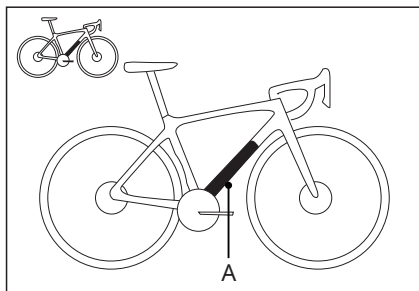

### 3.1.3 Energy Pak 智慧型整合式

#### 描述

- A. EnergyPak
- B. 充電插座
- C. 電量指示器

#### 安裝和拆卸



#### 注意

在取下 EnergyPak 之前，請務必先關閉電源。

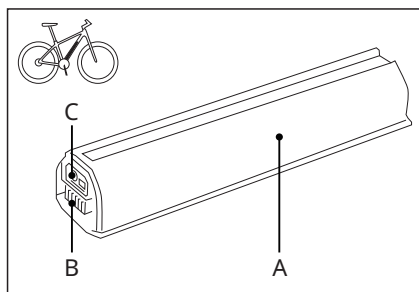

#### 取下 EnergyPak (鑰匙鎖類型)

- 請將電池蓋上的旋鈕轉鬆，並將電池蓋從下管下方移除。
- 握住車架中的電池，確保解鎖時不會掉落。
- 插入鑰匙，解鎖 EnergyPak。EnergyPak 將會輕輕地退出。
- 僅適用於下管上方取放 EnergyPak 的車款：拿起 EnergyPak 並取出。
- 按下掉落保護桿，以完全解鎖 EnergyPak。
- 從自行車取下電池。

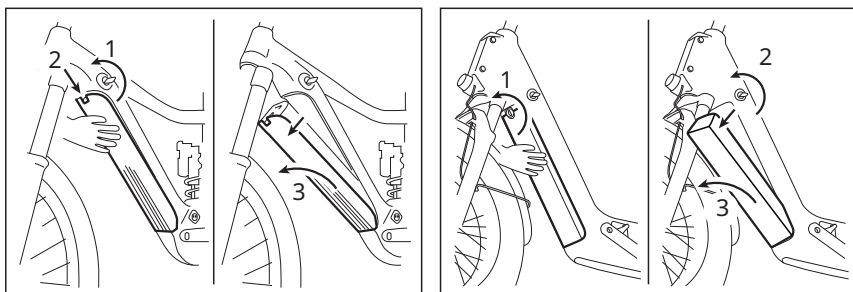

#### 取下 EnergyPak (Torx 鎖類型)

- 請將電池蓋上的旋鈕轉鬆，並將電池蓋從下管下方移除。
- 握住車架中的電池，確保解鎖時不會掉落。
- 插入尺寸為25的 Torx工具，並逆時針轉動以鬆開 EnergyPak (此為無止螺旋，因此不會掉出來)。
- 按下掉落保護桿，以完全解鎖 EnergyPak。
- 從自行車取下電池。

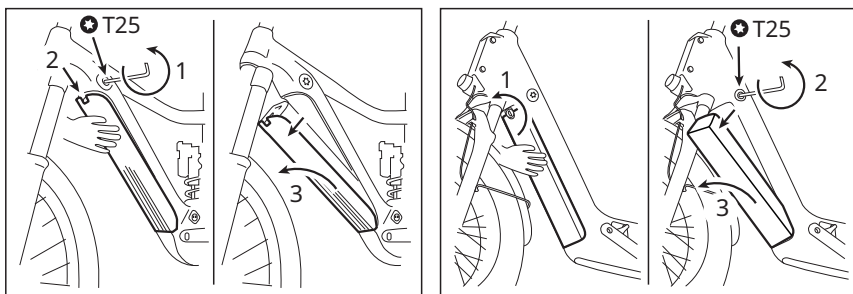

## 安裝 EnergyPak

- 以和取下相反的程序安裝 EnergyPak。
- 確定連接器插槽在底部正確對齊。
- 推動 EnergyPak 的頂部，確保 EnergyPak 已固定（正確執行此操作時會聽到「喀答聲」）。
- 將電池蓋蓋上，並將旋鈕轉緊。
- 取下鑰匙/ Torx 工具。

### 3.1.4 EnergyPak 智慧型小型電池

#### 描述

- EnergyPak
- 充電插座
- 電量指示器

#### 安裝和拆卸



#### 注意

在取下 EnergyPak 之前，請務必先關閉電源。

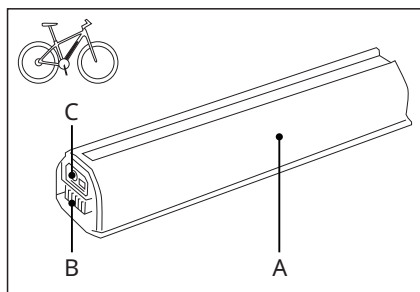

#### 取下 EnergyPak

- 握住車架中的電池，確保解鎖時不會掉落。
- 插入鑰匙，解鎖 EnergyPak。EnergyPak 將會輕輕地退出。
- 從自行車取下電池。

#### 安裝 EnergyPak

- 以和取下相反的程序安裝 EnergyPak。
- 確定連接器插槽在底部正確對齊。
- 推動 EnergyPak 的頂部，確保 EnergyPak 已固定（正確執行此操作時會聽到「喀答聲」）。
- 取出鑰匙。

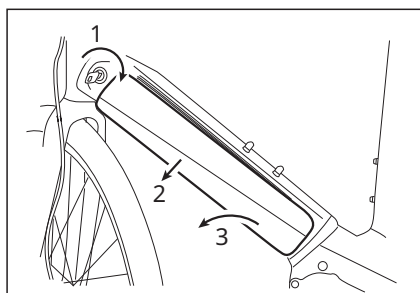



### 3.1.5 EnergyPak 智慧型側拉式

#### 描述

- A. EnergyPak
- B. 充電插座
- C. 電量指示器

#### 安裝和拆卸



#### 注意

在取下 EnergyPak 之前，請務必先關閉電源。

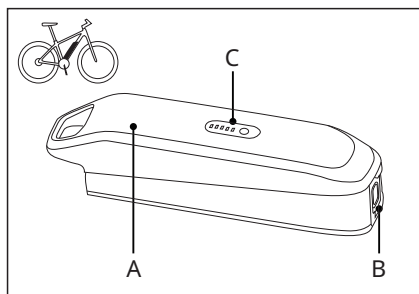

#### 取下 EnergyPak

- 握住車架中的電池，確保解鎖時不會掉落。
- 插入鑰匙，解鎖 EnergyPak。EnergyPak 將會輕輕地退出。
- 從自行車取下電池。

#### 安裝 EnergyPak

- 以和取下相反的程序安裝 EnergyPak。
- 確定連接器插槽在底部正確對齊。
- 推動 EnergyPak 的頂部，確保 EnergyPak 已固定（正確執行此操作時會聽到「喀答聲」）。
- 取出鑰匙。

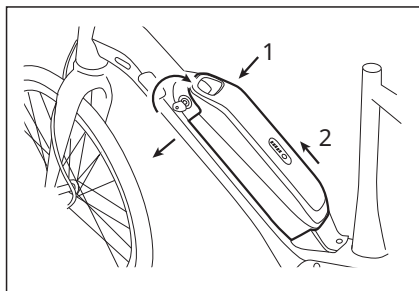

### 3.1.6 EnergyPak 側拉式

#### 描述

- A. EnergyPak
- B. 充電插座
- C. 電量指示器

#### 安裝和拆卸



#### 注意

在取下 EnergyPak 之前，請務必先關閉電源。

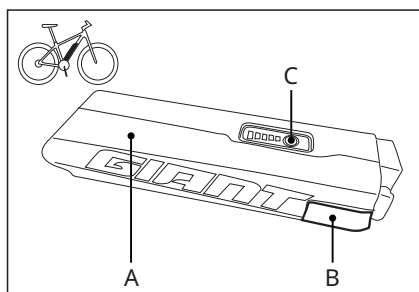

#### 取下 EnergyPak

- 握住車架中的電池，確保解鎖時不會掉落。
- 插入鑰匙，解鎖 EnergyPak。
- 從一側拉出 EnergyPak 頂部。
- 從自行車取下電池。

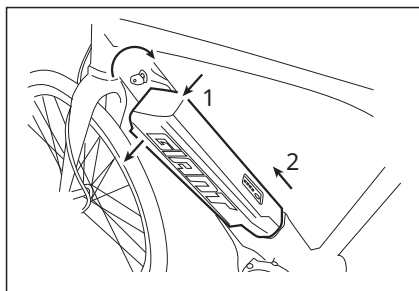

## 安裝 EnergyPak

- 以和取下相反的程序安裝 EnergyPak。
- 確定連接器插槽在底部正確對齊。
- 推動 EnergyPak 的頂部，確保 EnergyPak 已固定 (正確執行此操作時會聽到「喀答聲」)。
- 取出鑰匙。

### 3.1.7 EnergyPak 支架式

#### 描述

- A. EnergyPak
- B. 充電插座
- C. 電量指示器

#### 安裝和拆卸



#### 注意

在取下 EnergyPak 之前，請務必先關閉電源。

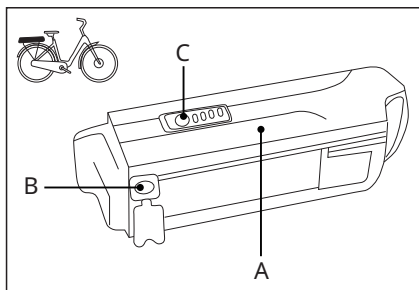

#### 取下 EnergyPak

- 插入鑰匙，解鎖 EnergyPak。
- 握住夾持，然後向後拉 EnergyPak。
- 滑出 EnergyPak。

#### 安裝 EnergyPak

- 以和取下相反的程序安裝 EnergyPak。
- 確定連接器插槽在底部正確對齊。
- 向前推動 EnergyPak，確保 EnergyPak 已適當固定 (進行時會聽到「喀答聲」)。
- 取出鑰匙。

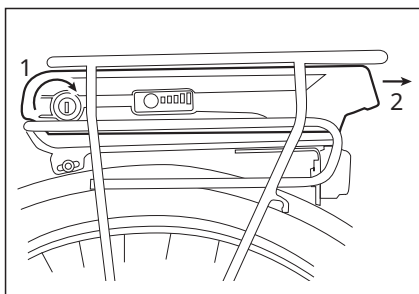

## 3.2 充電器



### 警告

僅使用電輔助自行車隨附或 Giant/Liv/Momentum 授權經銷商提供的適當充電器。



### 注意

- 此手冊可能未顯示所有充電器類型或版本。請參閱網站的支援一節，進一步了解充電器資訊。
- 可在充電器的印刷標籤上取得精準的技術規格和其他詳細資料。

### 3.2.1 智慧型充電器 4A, 48V, Dual

4A 智慧型充電器是一款功能強大的充電器，且適用於高容量的 EnergyPaks。智慧型充電器可持續監控電池的內部狀態，並相應地調整充電過程，以提升充電速度和延長電池壽命。

#### 描述

- 交流電源插座 (110V~240V)
- 充電器
- 60% 充電指示燈 LED / 按鈕
- 100% 充電 LED 指示燈
- 充電插座

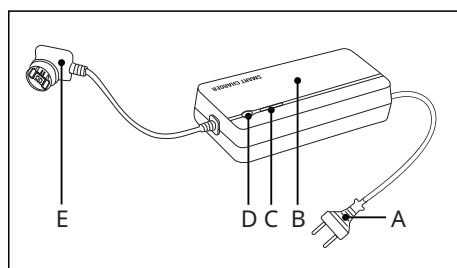

#### LED 描述

- LED
- 按鈕 / LED

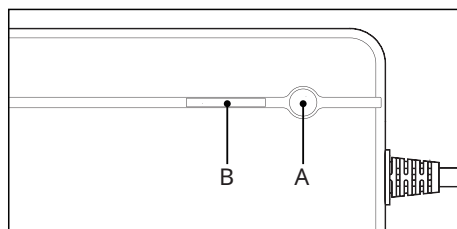

LED	顏色	行為	狀態
A	紅色 > 綠色 > Off	順序	開機自行檢測 (開機)
B	綠色 > 紅色 > Off		
A	紅色	開啟	無連接的電池
A	綠色	閃爍 (間隔0.5秒)	充電進行中
A	綠色	開啟	充電完成
A	綠色	閃爍 (間隔1秒)	電池充電過溫保護
B	黃色	按下按鈕 B	啟動儲存充電 (60%模式)
A	紅色 (0.5s) > Off (1.5s)	順序	充電問題 (過電壓保護)
A	紅色 (0.5s) > Off (0.5s) > 紅色 (0.5s) > Off (1.5s)	順序	充電問題 (過電流保護)
A	紅色 (0.5s) > Off (0.5s) > 紅色 (0.5s) > Off (0.5s) > 紅色 (0.5s) > Off (1.5s)	順序	充電問題 (過溫保護)
A	紅色 > 綠色 > Off	順序	充電問題 (短路保護)
B	綠色 > 紅色 > Off		

如果出現充電問題，請檢查充電電路，並斷開充電器的交流電源，待 LED 熄滅後重新連接。

### 3.2.2 智慧型充電器 4A, 36V, Dual

#### 描述

- A. 交流電源插座 (110V~240V)
- B. 充電器
- C. 按鈕
- D. LED
- E. 充電插座

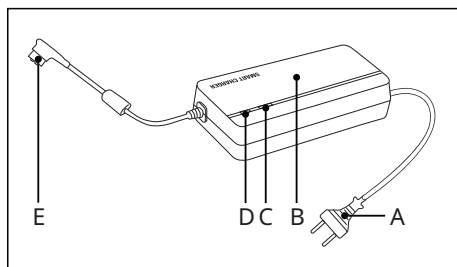

#### LED 描述

- A. LED
- B. 按鈕

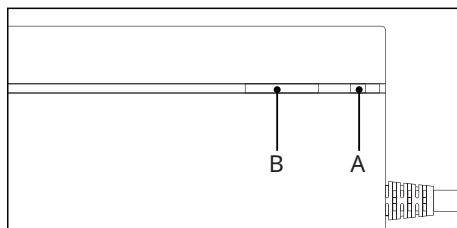

LED	顏色	行為	狀態
A	紅色 > 綠色 > Off	順序	開機自行檢測 (開機)
A	紅色	開啟	無連接的電池
A	綠色	閃爍 (間隔0.5秒)	充電進行中
A	綠色	開啟	充電完成
A	綠色	閃爍 (間隔1秒)	電池充電過溫保護
A	黃色	按下按鈕 B	啟動儲存充電 (60% 模式)
A	紅色 (0.5s) > Off (1.5s)	順序	充電問題 (過電壓保護)
A	紅色 (0.5s) > Off (0.5s) > 紅色 (0.5s) > Off (1.5s)	順序	充電問題 (過電流保護)
A	紅色 (0.5s) > Off (0.5s) > 紅色 (0.5s) > Off (0.5s) > 紅色 (0.5s) > Off (1.5s)	順序	充電問題 (過溫保護)
A	紅色 > 綠色 > Off	順序	充電問題 (短路保護)

如果出現充電問題，請檢查充電電路，並斷開充電器的交流電源，待 LED 熄滅後重新連接。

### 3.2.3 智慧型充電器 6A, 36V, Single

#### 描述

- A. 交流電源插座
- B. 充電器
- C. 按鈕
- D. LED
- E. 充電插座

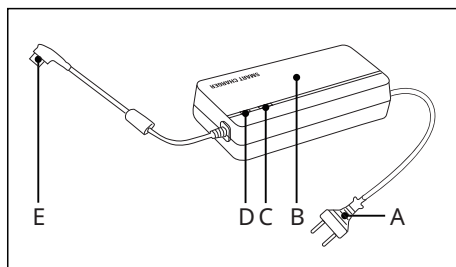

#### LED 描述

- A. LED
- B. 按鈕 / LED

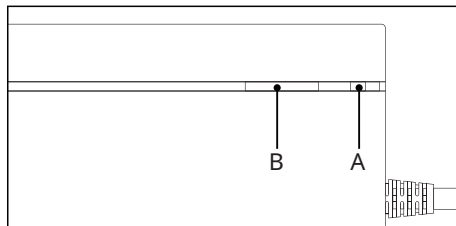

LED	顏色	行為	狀態
A	紅色 > 綠色 > Off	順序	開機自行檢測 (開機)
B	綠色 > 紅色 > Off		
A	紅色	開啟	無連接的電池
A	綠色	閃爍 (間隔0.5秒)	充電進行中
A	綠色	開啟	充電完成
A	綠色	閃爍 (間隔1秒)	電池充電過溫保護
B	黃色	按下按鈕 B	啟動儲存充電 (60% 模式)
A	紅色 (0.5s) > Off (1.5s)	順序	充電問題 (過電壓保護)
A	紅色 (0.5s) > Off (0.5s) > 紅色 (0.5s) > Off (1.5s)	順序	充電問題 (過電流保護)
A	紅色 (0.5s) > Off (0.5s) > 紅色 (0.5s) > Off (0.5s) > 紅色 (0.5s) > Off (1.5s)	順序	充電問題 (過溫保護)
A	紅色 (0.5s) > Off (0.5s) > 紅色 (0.5s) > Off (0.5s) > 紅色 (0.5s) > Off (0.5s) > 紅色 (0.5s) > Off (1.5s)	順序	充電問題 (短路保護)

如果出現充電問題，請檢查充電電路，並斷開充電器的交流電源，待 LED 熄滅後重新連接。

### 3.2.4 智慧型充電器 4A, 36V, Single

#### 描述

- A. 交流電源插座
- B. 充電器
- C. 按鈕
- D. LED
- E. 充電插座

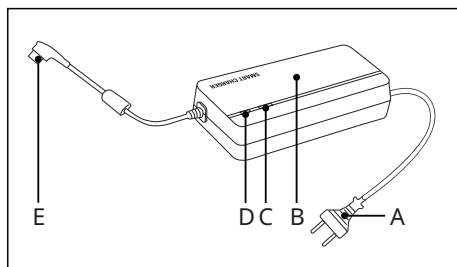

#### LED 描述

- A. LED
- B. 按鈕

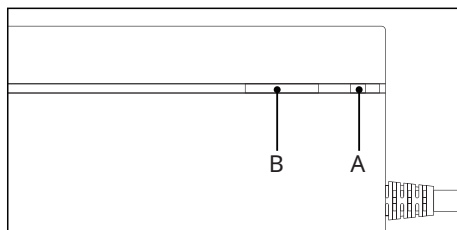

LED	顏色	行為	狀態
A	紅色 > 綠色 > 紅色	順序	開機自行檢測 (開機)
A	紅色	開啟	無連接的電池
A	綠色	閃爍 (間隔0.5秒)	充電進行中
A	綠色	開啟	充電完成
A	綠色	閃爍 (間隔1秒)	電池充電過溫保護
A	黃色	按下按鈕 B	啟動儲存充電 (60% 模式)
A	紅色 (0.5s) > Off (1.5s)	順序	充電問題 (過電壓保護)
A	紅色 (0.5s) > Off (0.5s) > 紅色 (0.5s) > Off (1.5s)	順序	充電問題 (過電流保護)
A	紅色 (0.5s) > Off (0.5s) > 紅色 (0.5s) > Off (0.5s) > 紅色 (0.5s) > Off (1.5s)	順序	充電問題 (過溫保護)
A	紅色 > 綠色 > Off	順序	充電問題 (短路保護)

如果出現充電問題，請檢查充電電路，並斷開充電器的交流電源，待 LED 熄滅後重新連接。

### 3.2.5 快速充電器 3A/4A, 36V

#### 描述

- A. 交流電源插座
- B. 充電器
- C. LED
- D. 充電插座

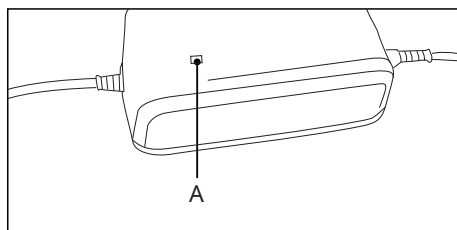
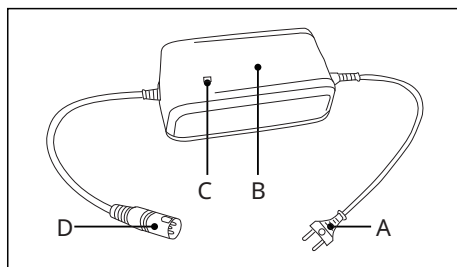

#### LED 描述

- A. LED

LED	顏色	行為	狀態
A	紅色	開啟	充電進行中
A	紅色	閃爍	充電問題
A	綠色	開啟	無電池/電池充滿



### 3.2.6 充電



#### 警告

- 在連接之前，請務必注意正確對齊所有接頭。
- 請在裝置溫度 0°C~45°C (32°F~113°F) 的溫度範圍內為 EnergyPak 充電 (建議溫度為 20°C/68°F)
- 低於 0°C (32°F) 或高於 45°C (113°F) 的充電可能導致充電不足，並可能會對電池壽命週期產生負面影響。
- 為電動輔助自行車的 EnergyPak 充電時，請確保自行車平穩直立放置。
- 充電器連接到自行車時，請勿放倒自行車、移動自行車或旋轉曲柄。

### 將 EnergyPak 裝到電動輔助自行車上

#### 開始充電

- 將充電器連接到 EnergyPak 的充電埠。
- 將充電器連接到插座。
- 充電過程開始。

#### 停止充電

- 中斷充電器與交流電電源插座的連接。
- 中斷充電器與 EnergyPak 的連接。

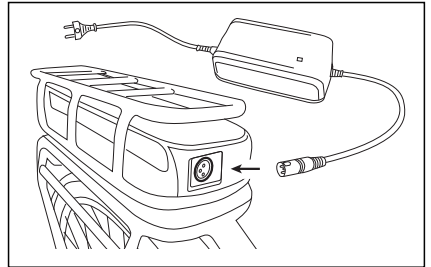
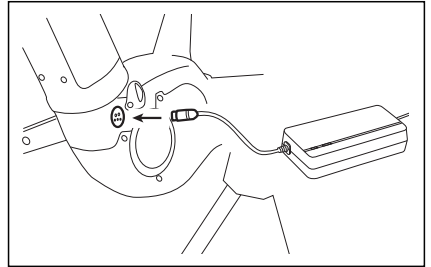

## 從電動輔助自行車取下 EnergyPak

### 開始充電

- 從電動輔助自行車取下 EnergyPak。
- 將充電器連接到 EnergyPak 的充電埠。
- 將充電器連接到插座。
- 充電過程開始。

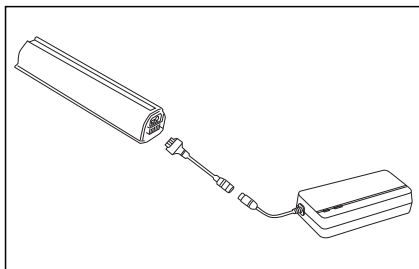

### 停止充電

- 中斷充電器與交流電電源插座的連接。
- 中斷充電器與 EnergyPak 的連接。
- 將 EnergyPak 放回到電動輔助自行車上。

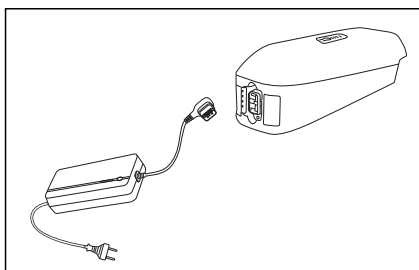
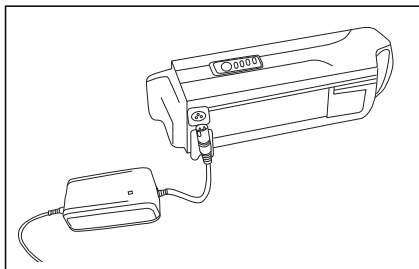

### 注意

當 EnergyPak 充滿電時，中斷充電器與 EnergyPak 以及與交流電電源插座的連接。



### 資訊

- 充電器上的 LED 將顯示處理狀態。
- EnergyPak 上的 LED 指示燈顯示目前的電量。
- 可在任何時間停止/中止充電。

## EnergyPak 智慧型側拉式

EnergyPak 智慧型側抽能夠保持待機模式，於充電時能在顯示器上顯示電量。車載充電時，電動輔助自行車系統需先開啟，才能與自行車上的 EnergyPak 做連接。

### 開始充電

- 將電動輔助自行車系統開啟。
- 將充電埠蓋打開。
- 將充電器連接到 EnergyPak 的充電埠。
- 將充電器連接到插座。
- 檢視螢幕或充電器上的LED來確認充電已啟動。

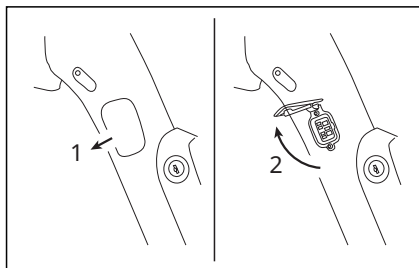

### 停止充電

- 中斷充電器與交流電電源插座的連接。
- 中斷充電器與 EnergyPak 的連接。
- 將 EnergyPak 放回到電動輔助自行車上。

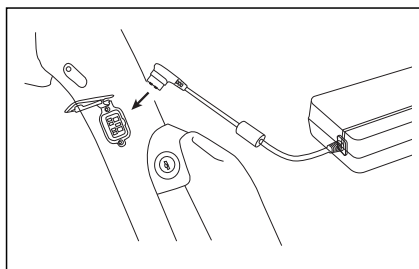

### 注意

當 EnergyPak 充滿電時，中斷充電器與 EnergyPak 以及與交流電電源插座的連接。



### 資訊

- 充電前按開/關按鈕開啟電動輔助自行車電源。
- EnergyPak 上的 LED 指示燈顯示目前電池電量。
- 顯示幕顯示目前電池電量。

### 3.2.7 充電時間

#### EnergyPak 智慧型管內式 36V

容量		400 Wh		250 Wh	
充電器		6A	4A	6A	4A
	0~60%	1:20 h	1:40 h	1:20 h	1:20 h
充電	0~80%	2:00 h	2:30 h	2:00 h	2:00 h
	0~100%	4:30 h	4:50 h	3:30 h	3:30 h
智慧型充電		●		●	
儲存充電模式 (60%)		●		●	

#### EnergyPak 智慧型整合式 36V / 48V

36V							
容量		800 Wh		750 Wh		625 Wh	
充電器		6A	4A	6A	4A	6A	4A
	0~60%	2:15 h	3:30 h	2:10 h	2:50 h	1:50 h	2:30 h
充電	0~80%	3:10 h	4:40 h	2:55 h	3:50 h	2:35 h	3:30 h
	0~100%	5:40 h	7:20 h	5:10 h	6:40 h	4:40 h	5:50 h
智慧型充電		●		●		●	
儲存充電模式 (60%)		●		●		●	

36V					48V	
容量		500 Wh		400 Wh		780 Wh
充電器		6A	4A	6A	4A	4A
	0~60%	1:30 h	2:00 h	1:20 h	1:50 h	2:45 h
充電	0~80%	2:10 h	2:50 h	2:00 h	2:30 h	3:50 h
	0~100%	4:10 h	5:10 h	4:30 h	4:50 h	5:20 h
智慧型充電		●		●		●
儲存充電模式 (60%)		●		●		●

## EnergyPak 智慧型小型電池 36V

容量		500 Wh		375 Wh	
充電器		6A	4A	6A	4A
	0~60%	1:30 h	2:00 h	1:20 h	1:50 h
充電	0~80%	2:10 h	2:50 h	2:00 h	2:30 h
	0~100%	4:10 h	5:10 h	4:30 h	4:50 h
智慧型充電		●		●	
儲存充電模式 (60%)		●		●	

## EnergyPak 智慧型側拉式 36V

容量		600 Wh		500 Wh	
充電器		4A		4A	
	0~60%	2:30 h		2:00 h	
充電	0~80%	3:30 h		2:50 h	
	0~100%	5:50 h		5:10 h	
智慧型充電		●		●	
儲存充電模式 (60%)		●		●	

## EnergyPak 側拉式 36V

容量		250 Wh			
充電器		6A		4A	
	0~60%	1:20 h	1:20 h		
充電	0~80%	2:00 h	2:00 h		
	0~100%	3:30 h	3:30 h		
智慧型充電		●			
儲存充電模式 (60%)		●			

容量		500 Wh		400 Wh	
AC voltage		110 V	200~240 V	110 V	200~240 V
	0~80%	3:40 h	2:45 h	3:00 h	2:00 h
	0~100%	7:20 h	5:00 h	6:00 h	4:30 h
智慧型充電		-		-	
儲存充電模式 (60%)		-		-	

## EnergyPak Plus 36V

容量		250 Wh		200 Wh	
充電器		6A	4A	6A	4A
	0~60%	1:20 h	1:20 h	2:10 h	2:10 h
充電	0~80%	2:00 h	2:00 h	2:50 h	2:50 h
	0~100%	3:30 h	3:30 h	4:10 h	4:10 h
智慧型充電		●		●	
儲存充電模式 (60%)		●		●	

## EnergyPak Top Pull, Carrier 36V

	EnergyPak 500		EnergyPak 400		EnergyPak 300	
AC voltage	110 V	200~240 V	110 V	200~240 V	110 V	200~240 V
0~80%	3:40 h	2:45 h	3:00 h	2:00 h	2:20 h	1:45 h
0~100%	7:20 h	5:00 h	6:00 h	4:30 h	4:40 h	3:30 h
智慧型充電	-		-		-	
儲存充電模式 (60%)	-		-		-	

## 3.3 控制

### 3.3.1 RideControl Ergo

RideControl Ergo 提供符合人體工學的配置，且具有易於操作的控件，包括電源開/關、輔助等級、智慧型輔助、步行輔助和照明。視覺回饋來自明亮的 LED 指示器或類似 RideDash EVO 的螢幕畫面。將智慧型手機上的 RideControl 應用程式與電動輔助自行車連接，以增加更多的可能性，並隨著更新正不斷地擴展與改善。

- A. 步行輔助
- B. 輔助等級下
- C. 輔助等級上
- D. 電源開/關
- E. 燈光/資訊
- F. 動力輔助指示器 (5 個 LED)
- G. 燈光指示器 (白色) / 錯誤指示器 (紅色)
- H. 電池電量指示器 (5 個 LED)

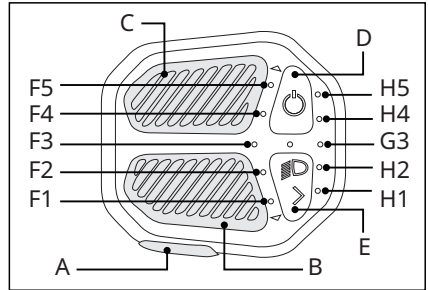

### 電源開與關

- 按「電源開/關」按鈕 (D) 接通系統。
- 按「電源開/關」按鈕 (D) 約至少 1.5 秒鐘然後放開按鈕以關閉系統。
- 燈光指示器 LED (G) 將閃爍 3 次，指示電動輔助自行車即將關閉電源。

### 動力輔助

#### 智慧型輔助 (自動)

- SyncDrive 馬達會根據環境自動調整動力輸出，以最佳化騎乘舒適性和騎乘里程。
- 按住「輔助等級上」按鈕 (C) 或「輔助等級下」按鈕 (B) 2 秒，以啟用智慧型輔助。
- 動力輔助指示器 LED (F3) 會亮起，指示智慧型輔助已啟用。
- 如果已連接 RideDash，則會在螢幕畫面上顯示智慧型輔助等級為「自動」。
- 按「輔助等級上」按鈕 (C) 或「輔助等級下」按鈕 (B) 返回至手動輔助等級選項。



### 資訊

並非所有型號都有提供智慧型輔助模式。

### 輔助等級 1-5

手動選擇動力輔助等級。

- 按「輔助等級上」按鈕 (C) 或「輔助等級下」按鈕 (B) 以變更輔助等級。
- 動力輔助指示器 LED (F1-F5) 會亮起以指示所選等級。
- F1 指示最低等級的動力輔助，但距離騎乘里程 (ECO 等級) 最高。
- F5 指示最強等級的動力輔助，但能耗 (動力等級) 最高。

## 輔助關閉

騎乘時沒有動力輔助，但有指示/自行車電腦和燈光功能。

- 按「輔助等級下」按鈕 (B)，直到關閉所有動力輔助指示器 LED (F)。
- 馬達輔助已關閉。
- 所有其他系統功能仍持續可供使用。

## 步行輔助

步行輔助功能可在您牽著電動輔助自行車步行時提供協助。它的工作速度可達 6km/h (4mph)。步行輔助在最低檔時功能最強大，這表示前方是最小的鏈環，後方是最大的齒盤。

- 按「步行輔助」按鈕 (A)，將步行輔助設定為待命。
- 各個動力輔助指示器 LED (F) 會來回地亮起。
- 在 3 秒內按下「輔助等級上」按鈕 (C)，啟動步行輔助。
- 放開「輔助等級上」按鈕 (C) 以停止或暫停步行輔助。3 秒內再按可重新啟動。
- 按下任何其他按鈕，即可立即返回正常騎乘模式。



### 資訊

- 如果按下「步行輔助」按鈕(A)之後 3 秒內未執行其他動作，系統將返回至正常騎乘模式。
- 由於當地法規的限制，某些國家/地區未提供步行輔助功能。

## 照明

- 按住「燈光/資訊」按鈕 (E) 2 秒以開啟/關閉自行車燈。
- 當燈光開啟時，燈光指示器 (G) 會亮起。
- 在 S-Pedelecs (高速電動輔助自行車) 上，則無法關閉自行車燈。「燈光/資訊」按鈕 (E) 可用於在近光燈和遠光燈之間切換。
- 開啟自行車燈時，RideDash EVO 螢幕背光將會變暗。

## 電池電量指示器

EnergyPak 的剩餘電量由電池電量指示器 LED (H1 - H5) 顯示。每個 LED 代表 EnergyPak 容量的 20%。

- 當電池電量低於 10% 時，LED H1 從白色變為橘色。
- 當電池電量低於 3% 時，LED H1 將閃爍橘色。該系統將會切換至最低輔助等級。
- 當電池電量低於 1% 時，動力輔助將關閉。而燈光系統將仍運行至少 2 小時。

## 資訊按鈕

如果系統連接了 RideDash 或其他相容的自行車電腦，則燈光/資訊按鈕 (E) 也可用於控制各種螢幕功能。具體功能取決於連接的裝置。



## 系統事件

發生系統事件 (故障) 時, RideControl 將顯示事件指示。輔助動力將在發生多數系統事件時停止。燈光指示器 (G) 將閃爍紅色。動力輔助等級指示器 (F1-F5) 之一將作為事件指示器開始閃爍。

事件描述:

- F5: 發熱問題
- F4: 不適用
- F3: 速度感測器問題
- F2: 馬達問題
- F1: 電池問題

## 快速疑難排解步驟

1. 請注意哪個動力輔助等級指示器正在閃爍 (F1-F5)。
2. 關閉系統。
3. 目視檢查是否有任何明顯的原因。
4. 在安全的情況下, 解決任何簡單且明顯的故障 (例如, 重新安裝未正確放置的電池)。
5. 重新開啟系統。

如果該問題已解決:

- 則可繼續正常使用。

如果問題再次出現:

- 重複步驟 1-5。

如果問題仍然存在:

- 停止騎乘電動輔助自行車。
- 請聯繫授權經銷商進行診斷與維修。

### 3.3.2 RideControl Ergo 2

RideControl Ergo 2 提供符合人體工學的配置，且具有易於操作的控件，包括電源開/關、輔助等級、智慧型輔助、步行輔助、照明，以及便於充電的 USB 充電埠。視覺回饋來自明亮的 LED 指示器或類似 RideDash EVO 的螢幕畫面。將智慧型手機上的 RideControl 應用程式與電動輔助自行車連接，以增加更多的可能性，並隨著更新正不斷地擴展與改善。

- A. 資訊
- B. 輔助等級下
- C. 智慧型輔助(自動功能)
- D. 輔助等級上
- E. 電源開/關
- F. USB-C 連接埠 G. 燈光/螢幕背光 H. 步行輔助
- G. 動力輔助指示器 (5 個 LED)
- H. 燈光指示器 (白色) / 錯誤指示器 (紅色)
- I. 電池電量指示器 (5 個 LED)

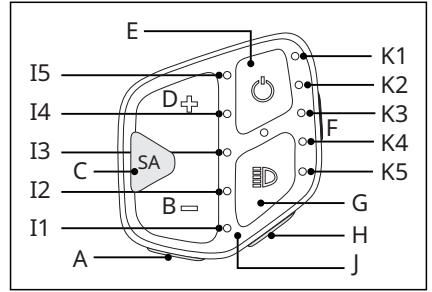

#### 電源開與關

- 按「電源開/關」按鈕 (E) 接通系統。
- 按住「電源開/關」按鈕 (E) 約至少 1.5 秒鐘然後放開按鈕以關閉系統。
- 燈光指示器 LED (J) 將閃爍 3 次，指示電動輔助自行車即將關閉電源。

#### 動力輔助

##### 智慧型輔助(自動)

SyncDrive 馬達會根據環境自動調整動力輸出，以最佳化騎乘舒適性和騎乘里程。

- 按「智慧型輔助」按鈕 (C) 以啟動智慧型輔助。
- 動力輔助指示器 LED (I3) 會亮起，指示智慧型輔助已啟用。
- 如果已連接 RideDash，則會在螢幕畫面上顯示智慧型輔助等級為「自動」。
- 按「輔助等級上」按鈕 (D) 或「輔助等級下」按鈕 (B) 返回至手動輔助等級選項。



#### 資訊

並非所有型號都有提供智慧型輔助模式。

#### 輔助等級 1-5

手動選擇動力輔助等級。

- 按「輔助等級上」按鈕 (D) 或「輔助等級下」按鈕 (B) 以變更輔助等級。
- 動力輔助指示器 LED (I1-I5) 會指示所選等級。
- I1 指示最低等級的動力輔助，但距離騎乘里程 (ECO 等級) 最高。
- I5 指示最強等級的動力輔助，但能耗 (動力等級) 最高。

## 輔助關閉

騎乘時沒有動力輔助，但有指示/自行車電腦和燈光功能。

- 按「輔助等級下」按鈕 (B)，直到關閉所有動力輔助指示器 LED (I)。
- 馬達輔助已關閉。
- 所有其他系統功能仍持續可供使用。

## 步行輔助

步行輔助功能可在您牽著電動輔助自行車步行時提供協助。它的工作速度可達 6km/h (4mph)。步行輔助在最低檔時功能最強大，這表示前方是最小的鏈環，後方是最大的齒盤。

- 按「步行輔助」按鈕 (H)，將步行輔助設定為待命。
- 各個動力輔助指示器會來回地亮起。
- 在 3 秒內按下「動力輔助上」按鈕 (D)，啟動步行輔助。
- 放開「動力輔助上」按鈕 (D) 以停止或暫停步行輔助。3 秒內再按可重新啟動。
- 按下任何其他按鈕，即可立即返回正常騎乘模式。



### 資訊

- 如果按下「步行輔助」按鈕(H)之後 3 秒內未執行其他動作，系統將返回至正常騎乘模式。
- 由於當地法規的限制，某些國家/地區未提供步行輔助功能。

## 照明

- 按住「燈光」按鈕 (G) 2 秒以開啟/關閉自行車燈。
- 當燈光開啟時，燈光指示器 (J) 會亮起。
- 在 S-Pedelecs (高速電動輔助自行車) 上，則無法關閉自行車燈。「燈光/資訊」按鈕 (G) 可用於在近光燈和遠光燈之間切換。
- 按「燈光」按鈕 (G) 可將 RideDash EVO 螢幕背光調為明亮、暗淡或關閉。

## 電池電量指示器

EnergyPak 的剩餘電量由電池指示器 LED(K1-K5) 顯示。每個 LED 代表 EnergyPak 容量的 20%。

- 當電池電量低於 10% 時，LED K5 從白色變為橘色。
- 當電池電量低於 3% 時，LED K5 將閃爍橘色。該系統將會切換至最低輔助等級。
- 當電池電量低於 1% 時，動力輔助將關閉。而燈光系統將仍運行至少 2 小時。

## 資訊按鈕

如果系統連接了 RideDash 或其他相容的自行車電腦，則「資訊」按鈕 (A) 可用於控制各種螢幕功能。具體功能取決於連接的裝置。

## USB-C 連接埠

USB-C 連接埠 (F) 可用於為智慧型手機、自行車燈或自行車電腦等外部裝置供電或充電。

- 若要存取 USB-C 連接埠，請使用指甲抬起蓋子。請使用適合您裝置的電纜 (未附帶) 進行連接。
- 該連接埠僅有一個電源插座 (5V/1.5A)。不得用於資料傳輸。



### 警告

- 請勿在潮濕的環境中使用 USB-C 連接埠。
- 確保沒有液體、泥土或污垢進入 USB-C 連接埠。
- 在未使用 USB-C 連接埠的情況下，請始終正確關閉 USB 埠蓋。

## 系統事件

發生系統事件 (故障) 時，RideControl 將顯示事件指示。輔助動力將在發生多數系統事件時停止。燈光指示器 (J) 將閃爍紅色。動力輔助指示器 LED (I1-I5) 之一將作為事件指示器開始閃爍。

事件描述：

- I5: 發熱問題
- I4: 不適用
- I3: 速度感測器問題
- I2: 馬達問題
- I1: 電池問題

快速疑難排解步驟：

1. 請注意哪個動力輔助指示器 LED 正在閃爍 (I1-I5)。
2. 關閉系統。
3. 目視檢查是否有任何明顯的原因。
4. 在安全的情況下，解決任何簡單且明顯的故障 (例如，重新安裝未正確放置的電池)。
5. 重新開啟系統。

如果該問題已解決：

- 則可繼續正常使用。
- 在授權經銷商處安排維修檢查。

如果問題再次出現：

- 重複步驟 1-5。

如果問題仍然存在：

- 停止騎乘電動輔助自行車。
- 請聯繫授權經銷商進行診斷與維修。

### 3.3.3 RideControl Ergo 3

此更新後的控制系統具有可整合至車把的簡潔按鈕。左側車把上的 RideControl Ergo 3 用於控制輔助等級和步行輔助模式。可選的第二個 RideControl Ergo 3 安裝在右側車把上，可用於控制燈光、智慧型輔助或 RideDash EVO 的顯示功能等。這些功能可透過 RideControl 應用程式 (v1.8.1 及以上版本) 進行設定。

#### 資訊

RideControl Ergo 3 應與 RideControl Go 一起安裝。

- A. 輔助等級上
- B. 步行輔助
- C. 輔助等級下
- D. 燈光
- E. 智慧型輔助
- F. 資訊

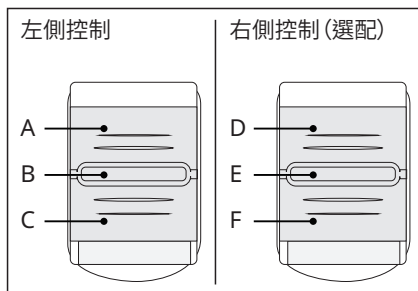

#### 動力輔助

#### 智慧型輔助(自動)

SyncDrive 馬達會根據環境自動調整動力輸出，以最佳化騎乘舒適性和騎乘里程。

- 按住「智慧型輔助」按鈕 (E) 或「輔助等級上」按鈕 (A) 或「輔助等級下」按鈕 (C) 3秒，以啟用智慧型輔助。

#### 資訊

並非所有型號都有提供智慧型輔助模式。

#### 輔助等級 1-5

手動選擇輔助等級。

- 按「輔助等級上」(A) 或「輔助等級下」(C) 以變更輔助等級。

#### 步行輔助

步行輔助功能可在您牽著電動輔助自行車步行時提供協助。它的工作速度可達 6km/h (4mph)。步行輔助在最低檔時功能最強大，這表示前方是最小的鏈環，後方是最大的齒盤。

- 按「步行輔助」按鈕 (B)，將步行輔助設定為待命。RideControl GO 上的 LED B1~B5 閃爍白色。
- 在 3 秒內按住「輔助上」按鈕 (A)，啟動步行輔助。
- 放開「輔助上」按鈕 (A) 以停止或暫停。在 3 秒內再次按住「輔助上」按鈕 (A) 以重新啟動。
- 按 RideControl Ergo 3 上任何其他按鈕，即可立即返回正常騎乘模式。

#### 資訊

- 如果按下「步行輔助」按鈕之後 3 秒內未執行其他動作，系統將返回至正常騎乘模式
- 由於當地法規的限制，某些國家/地區未提供步行輔助功能。

## 照明

- 按「燈光」按鈕 (D) 以開啟/關閉自行車燈。
- 開啟自行車燈時，RideDash EVO 螢幕背光將會變暗。
- 在 S-Pedelecs (高速電動輔助自行車) 上，則無法關閉自行車燈。「燈光」按鈕 (G) 可用於在近光燈和遠光燈之間切換。



### 資訊

如果系統連接了「RideDash」、「RideControl Dash」或其他相容的自行車電腦，則「資訊」按鈕 (F) 可用於控制各種螢幕功能。具體功能取決於連接的裝置。

### 3.3.4 RideControl Dash

RideControl Dash 是一款備有整合式彩色顯示螢幕的遙控器，可顯示來自EnergyPak、SyncDrive 馬達、感測器、燈和其他已連接電動元件的大量自行車和騎乘資訊。已將其放置在左側車把以符合人體工學，並將 RideControl Ergo 遙控器和 RideDash EVO 的許多功能整合至單一小型組件中。

- A. 輔助等級下
  - B. 輔助等級上
  - C. 資訊
  - D. 步行輔助
  - E. 電源開/關
  - F. 燈光/螢幕背光
  - G. USB-C 連接埠
  - H. 狀態列
  - I. 資料欄位
  - J. 動力輔助等級指示器
1. 無線連接
  2. 燈光狀態
  3. 手機通知
  4. 維修
  5. 電池狀態

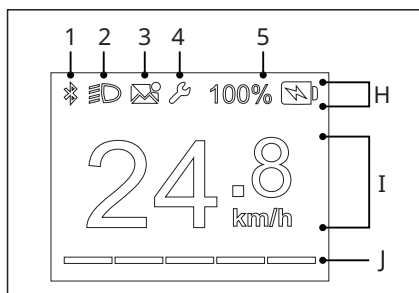
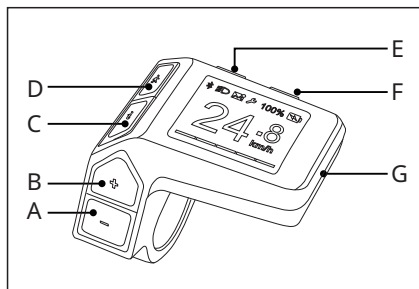

#### 資訊

由於當地法規的限制，某些國家/地區未提供步行輔助功能。

#### 電源開與關

- 按「電源開/關」按鈕 (E) 接通系統。
- 按「電源開/關」按鈕 (E) 2 秒以關閉系統。

#### 動力輔助

智慧型輔助 (自動)：

在智慧型輔助 (自動) 模式下，SyncDrive 馬達會根據環境自動調整動力輸出，以最佳化騎乘舒適性和騎乘里程。

- 同時按下「輔助等級上」按鈕 (B) 和「輔助等級下」按鈕 (A) 2 秒，以啟用智慧型輔助。

#### 手動選擇輔助等級

- 按「輔助等級上」按鈕 (B) 或「輔助等級下」按鈕 (A) 以變更輔助等級。
- 動力輔助等級指示器 (J) 會指示所選等級。

螢幕畫面會顯示新的輔助等級名稱和預估剩餘騎乘里程並維持 2 秒。然後，騎乘螢幕畫面將返回經過更新的等級指示器。

## 螢幕畫面

### 狀態列

狀態列 (H) 始終會顯示電池狀態 (5)。當該功能為啟用狀態時，其他圖示 (1-4) 將會顯示。

1. 無線連接：標示自行車和帶有 RIdEControl 應用程式的智慧型手機之間的啟用無線連接。
2. 燈光狀態：燈光圖示指示自行車燈已開啟。
3. 通知：標示智慧型手機上有新的或未讀訊息。僅透過 RideControl 應用程式讀取。
4. 維修指示器：當定期技術維護到期或發生系統事件 (故障) 時，將會出現維修指示器 (扳手圖示)。
5. 電池狀態指示器：電池狀態指示器顯示目前 EnergyPak 從 100% 到 0% 的充電等級。
6. 當電池電量低於 3% 時，電池圖示會開始閃爍。該系統將會切換至最低輔助等級。
7. 當電池電量低於 1% 時，電池圖示會閃爍。動力輔助將關閉。而燈光系統將仍運行至少 2 小時。



### 資訊

- 本手冊中提及的一些 RideControl 應用程式的功能和特性目前可能尚未提供使用。相容性和可用功能也可能因應程式版本、電動輔助自行車型號、元件硬體/韌體版本、智慧型手機規格、作業系統等而有所不同。
- RideControl Dash 的起霧現象：  
RideControl 顯示器上的起霧是由溫度快速變化引起的自然現象，導致顯示面板和防水塗層 PCB 之間滯留的空氣凝結。這在許多類似產品中很常見，並不表示有缺陷或防水問題。更換顯示器並不能防止起霧。霧氣是暫時的，當溫度穩定後就會消失，不會影響顯示器的表現。如有疑問，請聯絡授權經銷商。

### 資料欄位 (I)

資料欄位 (I) 是用於顯示特定資訊的單一資料欄位。

資料欄位選項：

- SPEED: 目前騎乘速度 (預設)。
- RANGE: 目前輔助等級下的預估剩餘騎乘里程。
- ODO: 自首次使用後的總騎乘距離。
- DISTANCE: 自上次重置後的騎乘距離。
- TRIP TIME: 自上次重置後的騎乘時間。
- AVG SPEED: 自上次重置後的平均速度。
- MAX SPEED: 自上次重置後的最大速度。
- CADENCE: 每分鐘轉速的目前踩踏速度 (每分鐘轉數)



### 資訊

- 騎乘過程中的各種情況，如地形輪廓或風力和方向，可能會影響實際騎乘里程。
- 按「資訊」按鈕。



## 動力輔助等級指示器

動力輔助等級指示器 (J) 將目前所選的輔助等級以視覺方式表示為一系列 5 欄的不同顏色。

輔助等級選項：

- 關
- ECO 模式
- 觀光模式 (Tour)
- 活躍模式 (Active)
- 運動模式 (Sport)
- 動力模式 (Power)
- 智慧型輔助 (Auto)



### 資訊

輔助等級可用性和每個等級的功率比取決於 SyncDrive 馬達種類和出廠系統設定。

## 步行輔助

步行輔助功能可在您牽著電動輔助自行車步行時提供協助。步行輔助的最高時速為 6km/h (4mph)，並在最低 (最不費力) 速檔時動力最為強大。

- 按「步行輔助」按鈕 (D)，將步行輔助設定為待命。
- 在 3 秒內按下「輔助等級上」按鈕 (B)，啟動步行輔助。
- 放開「輔助等級上」按鈕 (D) 以停止或暫停步行輔助。3 秒內再按可重新啟動。
- 按下任何其他按鈕，即可立即返回正常騎乘模式。



### 資訊

如果按下「步行輔助」按鈕 (D) 之後 3 秒內未執行其他動作，系統將返回至正常騎乘模式。

## 照明 / 螢幕背光

- 按住「燈光/資訊」按鈕 (F) 2 秒以開啟/關閉自行車燈。
- 當燈光開啟時，燈光指示器 (2) 會亮起。
- 反覆按「燈光」按鈕 (F) 可變更螢幕亮度 (低/中/高)。

## USB-C 連接埠

USB-C 連接埠 (G) 可用於為智慧型手機、自行車燈或自行車電腦等外部裝置供電或充電(5V/1.5A)。

- 若要存取 USB 連接埠，請拉開角落並抬起蓋子。
- 請使用適合的電纜 (未附帶) 連接設備。
- 使用後，請正確關閉 USB 埠蓋。



### 警告

- 該 USB 連接埠僅有一個電源插座。不得用於資料傳輸。
- 請勿在潮濕的環境中使用 USB 連接埠。
- 確保沒有液體、泥土或污垢進入 USB 連接埠。

## 設定

### 變更顯示單位 (公制/英制)

- 請持續按住「資訊」按鈕 (C) 5 秒。

### 重新設定子資料欄位

- 若要清除 DIST、TRIP、AVG SPD：
  - 同時按住「輔助等級上」(B) 和「輔助等級下」(A) 按鈕 3 秒。
- 若要清除 MAX SPD
  - 滾動至 MAX SPD 資料欄位。
  - 同時按住「輔助等級上」(B) 和「輔助等級下」(A) 按鈕 3 秒。

## 系統事件

當發生故障時，系統事件警告螢幕畫面會顯示。

- 警告螢幕畫面會顯示 2 秒。
- 事件描述會顯示 5 秒。
- 騎乘螢幕畫面會在警告螢幕畫面出現後返回，並在狀態列顯示維修指示燈。

## 快速疑難排解步驟

1. 記下事件描述。
2. 關閉系統。
3. 目視檢查是否有任何明顯的原因。
4. 在安全的情況下，解決任何簡單且明顯的故障 (例如，重新安裝未正確放置的電池)。

重新開啟系統。如果該問題已解決：

- 則可繼續正常使用。
- 在授權經銷商處安排維修檢查。

如果問題再次出現：

- 請重複步驟 1-4。

如果問題仍然存在：

- 停止騎乘電動輔助自行車。
- 請聯繫授權經銷商進行診斷與維修。

### 3.3.5 RideControl GO

RideControl Go 是整合在上管中的多功能控制按鈕。它具有一個開/關按鈕和彩色 LED 燈，來指示支援模式和電池電量。

- A. 電源開/關按鈕/多色 LED 燈
- B. 動力輔助指示器 (5 個多色 LED)
- C. 電池電量指示器 (5 個多色 LED)

#### **i** 資訊

可以將 RideControl Go 與其他 RideControl Ergo 類型和 RideDash 螢幕結合使用。聯繫授權經銷商或造訪捷安特網站，以取得更多資訊。

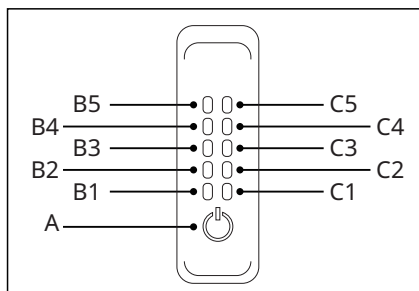

#### 電源開與關

- 按「電源開/關」按鈕 (A) 接通系統。
- 開機時，所有 LED 指示燈將首先亮起白色。
- 2 秒後，指示燈將顯示預設的動力輔助等級和電池電量。
- 按「電源開/關」按鈕 (A) 3 秒然後放開按鈕以關閉系統。
- 關機時，所有的 LED 指示燈都會亮起，並閃爍一次白色，然後系統電源關閉。

#### **i** 資訊

對於 Shimano 馬達，按「電源開/關」按鈕 (A) 0.5 秒以接通系統。

#### 動力輔助等級

##### 智慧型輔助功能 (自動)

SyncDrive 馬達會根據環境自動調整動力輸出，以最佳化騎乘舒適性和騎乘里程。

- 按「電源開/關」按鈕 (A) 兩次以啟用智慧型輔助。
- 動力輔助指示器 LED B3 會亮起藍色，指示智慧型輔助已啟用。
- 如果已連接 RideDash，則會在螢幕畫面上顯示智慧型輔助等級為「自動」。
- 按「電源開/關」按鈕 (A) 以停用智慧型輔助，並返回至手動輔助等級選項。

#### **i** 資訊

並非所有型號都有提供智慧型輔助模式。

#### 輔助等級 1-5

手動選擇動力輔助等級。

- 按「電源開/關」按鈕 (A) 以變更輔助等級。
- 重複此步驟，直到選取了所需的輔助等級。

動力輔助指示器 LED (B1 - B5) 會指示所選等級，如下所示：

輔助等級	LED 開	LED 顏色
動力模式 (Power)	1+2+3+4+5	紅色
運動模式 (Sport)	1+2+3+4	橘色
活躍模式 (Active)	1+2+3	黃色
觀光模式 (Tour)	1+2	綠色
ECO模式	1	綠色
智慧型輔助 (Auto)	3	藍色
關	全部關閉	關

- 動力等級：最強等級的動力輔助，但能耗最高。
- ECO 等級：最低等級的動力輔助，但距離騎乘里程最高。



## 資訊

輔助等級選項取決於自行車型號。

## 輔助關閉

騎乘時沒有動力輔助，但有指示/自行車電腦和燈光功能。

- 按「電源開/關」按鈕 (A)，直到關閉所有動力輔助指示器 LED (B)。
- 馬達輔助已關閉。
- 所有其他系統功能仍持續可供使用。

## 電池電量

EnergyPak 的剩餘電量由電池電量指示器 LED (C1-C5) 顯示。

電池電量	LED 開	LED 顏色
80~100%	1+2+3+4+5	白色
60~79%	1+2+3+4	白色
40~59%	1+2+3	白色
20~39%	1+2	白色
10~29%	1	白色
4~9%	1	橘色
0~3%	1	橘色閃爍



## 注意

當電池電量低於 1% 時，動力輔助將切換至關閉模式。而燈光系統將仍運行至少 2 小時。

## 系統事件

發生系統事件 (故障) 時, RideControl Go 將顯示事件指示。

- 所有輔助等級和電池電量指示器 LED 會閃爍 3 次白色。
- 動力輔助等級指示器 LED (B1-B5) 開始閃爍, 以指示該事件。

事件	LED 開	LED 顏色
EnergyPak 錯誤	1	紅色閃爍
SyncDrive 錯誤	2	紅色閃爍
速度感測器錯誤	3	紅色閃爍
智慧型網關 / 遠端 / 顯示錯誤	4	紅色閃爍
馬達過熱	5	紅色閃爍

## 快速疑難排解步驟

1. 請注意哪個動力輔助等級指示器 LED 正在閃爍 (B1-B5)。
2. 關閉系統。
3. 目視檢查是否有任何明顯的原因。
4. 在安全的情況下, 解決任何簡單且明顯的故障 (例如, 重新安裝未正確放置的電池)。
5. 重新開啟系統。

如果該問題已解決:

- 則可繼續正常使用。
- 在授權經銷商處安排維修檢查。

如果問題再次出現:

- 重複步驟 1-5。

如果問題仍然存在:

- 停止騎乘電動輔助自行車。
- 請聯繫授權經銷商進行診斷與維修。

### 3.3.6 RideDash EVO

RideDash EVO 在車把中央放置美觀且大型的彩色螢幕，為騎乘者提供廣泛的自行車和騎乘資訊。它由 RideControl Ergo 系列操作，可顯示速度、距離、電池狀態、剩餘騎乘里程和其他實用資訊等項目的清晰且大型指示

- A. 狀態列
- B. 資料欄位
- C. 輔助等級指示器
- D. 子資料欄位
- E. 所選的頁面指示器
- 1. 無線連接
- 2. 燈光狀態
- 3. 手機通知
- 4. 維修
- 5. 電池狀態

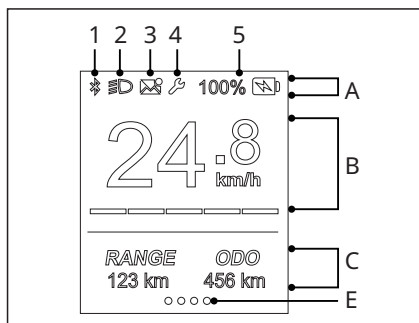

#### 狀態列

狀態列 (A) 始終會顯示電池狀態 (5)。當該功能為啟用狀態時，其他圖示 (1-4) 將會顯示。

- 1. 無線連接：標示自行車和帶有 RideControl 應用程式的智慧型手機之間的啟用無線連接。
- 2. 燈光狀態：燈光圖示指示自行車燈已開啟。
- 3. 通知：標示智慧型手機上有新的或未讀訊息。僅透過 RideControl 應用程式讀取。
- 4. 維修指示器：當定期技術維護到期或發生系統事件 (故障) 時，將會出現維修指示器 (扳手圖示)。
- 5. 電池狀態指示器：電池狀態指示器顯示目前 EnergyPak 從 100% 到 0% 的充電等級。
  - 當電池電量低於 3% 時，電池圖示會開始閃爍。該系統將會切換至最低輔助等級。
  - 當電池電量低於 1% 時，電池圖示會閃爍。動力輔助將關閉。而燈光系統仍運行至少 2 小時。



#### 資訊

本手冊中提及的一些 RideControl 應用程式的功能和特性目前可能尚未提供使用。相容性和可用功能也可能因應用程式版本、電動輔助自行車型號、元件硬體/韌體版本、智慧型手機規格、作業系統等而有所不同。

#### 主要資料欄位

主要資料欄位 (B) 顯示當前速度

#### 子資料欄位

子資料欄位 (D) 顯示分為四頁的詳細資訊。

第 1 頁 (預設)：

- RANGE: 目前輔助等級下的預估剩餘騎乘里程。\*
- ODO: 自首次使用後的總騎乘距離。

第 2 頁：

- DIST: 自上次重置後的騎乘距離。
- TRIP: 自上次重置後的騎乘時間。

第 3 頁：

- AVG SPD: 自上次重置後的平均速度。
- MAX SPD: 自上次重置後的最大速度。

第 4 頁：

- CAD: 每分鐘轉速的目前踩踏速度 (每分鐘轉數)。
- RANGE: 目前輔助等級下的預估剩餘騎乘里程\*。

\*騎乘里程為預估數字。騎乘過程中的各種情況，如地形輪廓或風力和方向，可能會影響實際騎乘里程。

## 選擇頁面

對於所有 RideControl Ergo 控件：

- 按「資訊」按鈕，直到顯示所需的頁面。
- 放開「資訊」按鈕。

## 頁面指示器

頁面指示器 (E) 顯示子資料頁面的數量，並強調目前所選的頁面。

## 輔助等級指示器

輔助等級指示器 (C) 將目前所選的輔助等級以視覺方式表示為一系列 5 欄的不同顏色。

## 輔助等級選項\*

- 關
- ECO 模式
- 觀光模式 (Tour)
- 活躍模式 (Active)
- 運動模式 (Sport)
- 動力模式 (Power)
- 智慧型輔助 (Auto)

\*輔助等級可用性和每個等級的功率比取決於 SyncDrive 馬達種類和出廠系統設定。螢幕畫面會顯示新的輔助等級名稱和預估剩餘騎乘里程並維持 2 秒。然後，騎乘螢幕畫面將返回經過更新的等級指示器。

## 設定

變更顯示單位 (公制/英制)。

對於所有 RideControl Ergo 控件：

- 請持續按住「資訊」按鈕 5 秒。

## 重新設定子資料欄位

對於所有 RideControl Ergo 控件：

- 清除 DIST、TRIP、AVG SPD
  - 同時按住「動力輔助上」和「動力輔助下」按鈕 3 秒。
- 清除 MAX SPD
  - 滾動至 MAX SPD 資料欄位。
  - 同時按住「動力輔助上」和「動力輔助下」按鈕 3 秒。

## 變更螢幕亮度(低/中/高)

對於 RideControl Ergo：

- 按住「步行輔助」按鈕 2 秒可切換至下一個亮度等級。
- 2 秒後鬆開按鈕。

對於 RideControl Ergo 2：

- 按「燈光」按鈕可切換至下一個亮度等級。

對於 RideControl Ergo 3

- 按「燈光」按鈕可切換至下一個亮度等級。

## 系統事件

當發生故障時，系統事件警告螢幕畫面會顯示：

- 警告螢幕畫面會顯示 2 秒。
- 事件描述會顯示 5 秒。
- 騎乘螢幕畫面會在警告螢幕畫面出現後返回，並在狀態列顯示維修指示燈。

## 快速疑難排解步驟

1. 記下事件描述。
2. 關閉系統。
3. 目視檢查是否有任何明顯的原因。
4. 在安全的情況下，解決任何簡單且明顯的故障(例如，重新安裝未正確放置的電池)。

重新開啟系統。如果該問題已解決：

- 則可繼續正常使用。
- 在授權經銷商處安排維修檢查。

如果問題再次出現：

- 請重複步驟 1-4。

如果問題仍然存在：

- 停止騎乘電動輔助自行車。
- 請聯繫授權經銷商進行診斷與維修。



### 3.3.7 Shimano STI Lever

按鈕功能可透過 RideControl 應用程式進行設定。STI 桿僅能用於特定型號。

#### Shimano STI Lever 功能

- A. 輔助上
- B. 輔助下
- C. 向後升檔
- D. 向後降檔
- E. 向後升檔
- F. 向後降檔

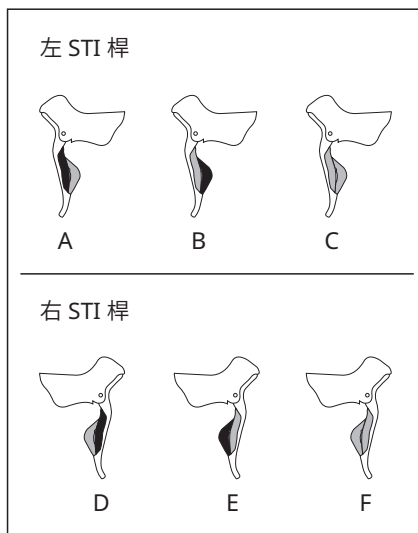

### 3.3.8 Sram AXS Bonus Button / Blip

Sram AXS Bonus Button / Blip 是整合式擴充按鈕，能與彎把整合，達到更直覺的操控。在電控系統中，可以使用按鈕在騎行過程中切換輔助等級。

- A. 按左鍵：輔助等級降低
- B. 按右鍵：協助等級上升
- C. 同時按下左右鈕：智慧輔助（自動功能）

與 Sram 應用程式配對後即可進行個人化按鈕配置。請參閱 Sram 應用程式中的說明來定義以下按鈕和功能。

項目	描述
ANT+ 功能 1	輔助等級下
ANT+ 功能 2	輔助等級上
ANT+ 功能 3	智慧型輔助（自動）

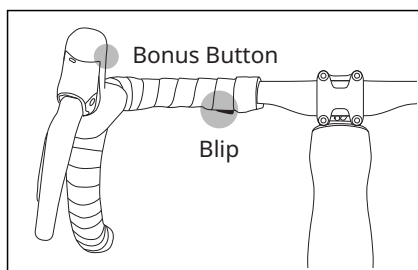

### 3.3.9 第 3 方裝置

電動輔助自行車系統允許加裝第3方裝置，需滿足以下條件。

#### 裝置相容性

符合以下要求的裝置可以透過電動輔助自行車系統供電。

- 使用正確的連接器規格
  - 第3方裝置連接器類型: JST 02T-JWPF-VSLE-S
- 遵守提供的電源規格
  - 電壓範圍: 25~54.6 VDC
  - 最大電流: 50 mA
  - 最大功率: 2.0 Watt



#### 注意

- 避免設備功率過大，請參閱電源規格並正確使用連接器，以免造成損壞的風險。
- 電動輔助自行車上不允許改裝，請參閱第 7.4 免責聲明章節以了解更多資訊。

#### 裝置安裝

裝置的安裝情況應根據實際情況進行評估。任何支架和配件應使用該裝置的供應商提供。

### 3.4 鑰匙

多種型號的標準會配置兩把相同的鑰匙，適用於電池鎖和/或自行車鎖。若缺少其中 1 把鎖，將無法解鎖。



#### 注意

- 前往經銷商處進行維護或維修時，務必攜帶鑰匙。
- 將鑰匙和鑰匙編號標籤與自行車車架編號和其他文件一起存放。
- 建議您請合格鎖匠複製原廠鑰匙並分開存放。

### 3.5 騎乘里程

一次充電的騎乘里程很大程度上取決於若干因素，例如 (但不限於)：

- 自行車總重量包括車手、乘客和裝載在自行車上的貨物。
- 環境溫度和風力等天氣條件。
- 標高和路面等道路條件。
- 輪胎壓力和維護水準等自行車條件。
- 充電計數和放電週期。
- EnergyPak 的年限和條件。
- 加速和換檔等自行車的使用。
- 使用的輔助程度。
- 使用者輔助程度設定 (透過智慧型手機應用程式)。

## 4 運送和儲存空間

### 運送



#### 警告

- 任何可拆卸(電子)零件,例如充電器和 EnergyPak,應在運送前從電動輔助自行車上取下。
- 請始終遵循自行車和/或自行車車架製造商運送電動輔助自行車使用的指示。



#### 注意

- 盡可能避免在惡劣天氣狀況下運送電動輔助自行車。
- 無法避免在惡劣天氣狀況下運送,請在運送時,適當覆蓋任何暴露在外的電子零件。
- 高速加上風雨可能導致濕氣加壓進入電子零件內,可能導致暫時性故障或永久瑕疵。
- 如果在此等狀況下運輸後發生故障,請在抵達目的地後,取下 EnergyPak 並風乾所有零件。

### 電動輔助自行車存放

盡可能將電動輔助自行車存放在可防以下各元素的地方。



#### 注意

- 雨、雪、路面鹽分和酸可能導致電動輔助自行車特定零件腐蝕或損壞。
- 太陽的紫外線會導致漆面褪色,並可能導致橡膠或塑膠零件變得多孔或出現裂痕。
- 存放時暴露於溫度過高或過低的地方會導致暫時性故障甚至永久性瑕疵。

### 電池存放

中斷連線並從電動輔助自行車卸下 EnergyPak,以便長期存放。



#### 警告

- 在乾燥安全之處存放 EnergyPak。
- 請在環境溫度介於 -20°C 和 50°C (-4°F~122°F) 之處存放 EnergyPak。
  - -20°C~50°C (-4°F~122°F): 適用於 1 個月內的存放。
  - -20°C~40°C (-4°F~104°F): 適合存放 1-3 個月。
  - -20°C~20°C (-4°F~68°F): 適合存放 3-12 個月。



#### 注意

- 請在適當的溫度下存放 EnergyPak,否則會降低電池健康狀況和整體使用壽命。
- 以大約 60% 的電量存放 EnergyPak。
- 長期存放時,每月檢查一次 EnergyPak 電量。
- 電量低於 60% 時,為 EnergyPak 充電。
- 每 3 個月至少將 EnergyPak 充電至 60%。
- 不當存放 EnergyPak 和/或長期疏忽,可能導致電量下降和瑕疵,並可能導致原廠保固失效。

## 5 維護

需進行一般維護和清潔，才可維持車輛最佳效能和安全性。



### 資訊

請確保務必閱讀網站上和普通自行車使用者手冊中的維護資訊。

### 清潔

使用軟布或刷子，並搭配最少量的中性清潔劑，擦去污垢。之後使用乾淨的軟布擦乾。



### 警告

- 清潔時，請勿使用高壓水管或空氣軟管。它會讓水強制（密封）進入電子元件中，可能會導致故障和瑕疵。
- 請勿使用過量的水清洗電動輔助自行車零件。如果水進入內部電子零件，可能導致故障和其他問題。



### 注意

請勿使用非中性清潔劑清洗元件。非中性清潔劑可能導致材料變質、退色、扭曲、刮痕等。

### 傳動系統



### 警告

檢查鏈條張力時，請務必拆卸電池。系統仍通電時，將雙手（或身體其他部位）放在傳動系統的任一處可能導致馬達瞬間啟動。



### 警告

- 任何調整或更換應該要由經過訓練的技師使用適當的工具來完成。
- 請向您的經銷商取得電動輔助自行車技術保養詳細資訊和相關支援。

### 鏈條張力

一些型號的後輪可能配置內變速花鼓。也可能配置自動張鏈器，以維持適當的鏈條張力。如果鏈條過鬆，可能需調整張力或鏈條可能破損且需進行更換。

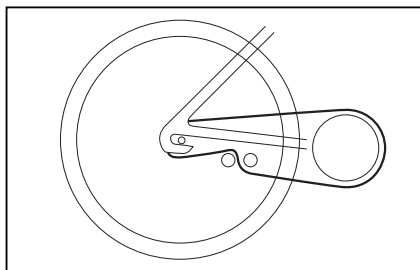

## 如何檢查鏈條張力

若要檢查鏈條張力，停止曲柄旋轉並握住前後鏈輪之間鏈條的中央部分。

- 上下移動鏈條以檢查鏈條鬆弛程度。
- 垂直移動應該在 10-15 公釐之間的距離。
- 如果動作明顯增加或減少，請聯絡您的經銷商以獲得技術服務。

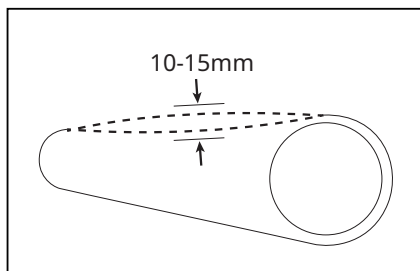

## 皮帶傳動

請閱讀電動輔助自行車隨附的皮帶傳動製造商操作指示，以瞭解技術規格和需求。所有配備皮帶傳動的型號都具有滑動後鉤爪和張力調整螺絲以調整皮帶張力。皮帶傳動的調整程序和鏈條相同。

## 6 棄置



根據歐盟議會第 2006/66/EC 號指令，受損或使用過的電池、電池組或單體電池必須分別收集，並以環保的方式進行棄置。

舊電池和電池組是可回收的經濟物品。根據顯示的打叉垃圾桶的標記，這些電池不得作為生活垃圾棄置。



### 注意

- 舊電池必須作為危險廢物來處理。
- 電池必須按照相關的國家環境保護法規進行處理。
- 請將電池送交回收設施，或授權的捷安特經銷商處。
- 如不能確定，請聯絡捷安特客戶服務部門。

# 7 法律文件

## 7.1 保固

Giant/Liv/Momentum 保證，每輛新的 Giant/Liv/Momentum 品牌自行車的車架、硬叉或原零件在下列規定期限內不存在材料和工藝缺陷。

電器設備的保固期為兩年，例如：

- RideControl 螢幕和按鈕
- SyncDrive 馬達
- EnergyPak 電池：為原始額定容量的 60%，最多充電 600 次。
- 供電線路

請參閱車架上的法規標籤以了解電動輔助自行車的最大負載，因為允許的總負載可能會隨著自行車規格和騎乘場景而變化。

對於所有其他零件，我們也參考這款電動輔助自行車隨附的使用者手冊。出現任何問題，以該使用者手冊為準。以下和排除範圍在第47頁的資訊僅供參考。

### 購買時需要組裝

本保固僅適用於從授權 Giant/Liv/Momentum 經銷商處購買的新自行車和車架套件，並在購買時由該經銷商組裝。

### 有限的補救措施

除非另有規定，在上述保證或任何默示保證項下的唯一補救措施，僅限於由 Giant/Liv/Momentum 自行決定更換具有同等或更高價值的缺陷零件。本保固自購買之日起生效，僅適用於原始車主，不得轉讓。在任何情況下，無論是依據合約、保證、疏忽、產品責任或任何其他理論，Giant/Liv/Momentum 都不應對任何直接、附帶或後續的損害負責，包括但不限於人身傷害、財產損毀或經濟損失的賠償。

Giant/Liv/Momentum 不做出任何其他明示或暗示性保證。所有暗示性保證，包括適銷性和適用於特定用途的保證，其有效期僅限於上述明示保證的有效期。保固的任何索賠必須透過授權的 Giant/Liv/Momentum 經銷商或分銷商提出。在處理保固索賠之前，必須提供購買收據或者其他的購買日期證明。在購買國之外提出的索賠可能要收取費用和受到其他限制。保固期間和詳細資訊可能依據車架類型和/或國家而不同。本保固提供您特定的法律權利，您可能享有的其他權利會因地區而有所不同。本保固不會影響您的法定的權利。

## 7.2 排除範圍

在沒有裝配缺陷或材料缺陷的情況下，輪胎、鏈條、制動器、電纜和齒輪等零件的正常磨損。

- 由非授權 Giant/Liv/Momentum 經銷商維護的自行車。
- 有別於原始條件的改裝。
- 將自行車用於異常活動，競賽和/或商業活動或用於除自行車設計目的之外的用途。
- 因未按使用者手冊操作而造成的損壞。
- 由於參加比賽、跳躍、下坡和/或此類活動或事件的訓練，或因將自行車暴露在惡劣的條件或氣候下，或在這樣的條件下騎自行車而導致的漆面和標記損壞。
- 零件更換或轉換的人工費。

除非本保固條款另有規定，根據所有其他保固條款的規定，捷安特及其員工和代理不對任何因捷安特/Liv/Momentum 自行車引起的或與 Giant/Liv/Momentum 自行車有關的任何損失或損害負責（包括因疏忽或違約而引起的附帶和間接損失或損害）。

## 7.3 符合性



最大支援速度為 45km/h 的混合動力自行車滿足歐盟指令 (EU Directive) 168/2013/EC 對 L1e-B 種類車輛的要求。

最大支援速度為 25km/h 的混合動力自行車滿足歐盟機械指令 (EU Machinery Directive) 2006/42/EC 的要求。

騎乘者耳朵聽到的電機音量小於 70 dB(A)。這些自行車也符合以下非協調標準：

- 自行車標準: ISO 4210-2
- 電動輔助自行車: EN 15194

您可以在本使用者手冊中找到特定的電動輔助自行車的合規性聲明。

## 7.4 免責聲明

切勿改裝您的自行車。改裝指移除或更換任何原始設備，或者以任何可能改變設計以及/或者操作的方式修改您的自行車。這些改變可能嚴重損害自行車的操控性、穩定性，以及其他方面，以致影響騎乘安全。改裝還可能會造成保固失效，以及導致您的自行車違反相關法律和法規。為確保安全性、品質和可靠性，請僅使用原始零件，或者由已獲授權的 Giant/Liv/Momentum 經銷商完成修復和更換。Giant/Liv/Momentum 對於改裝引起的直接、附帶或後果性損失，包括（包括但不限於）人身傷害、財產損害或經濟損害的相關損失，不負任何責任。



進口商：

巨大機械工業股份有限公司 | 40763 台中市西屯區東大路一段 999 號 | 04-23112357

