

# **GIANT Power Pro V3**

## **Manuale d'uso**

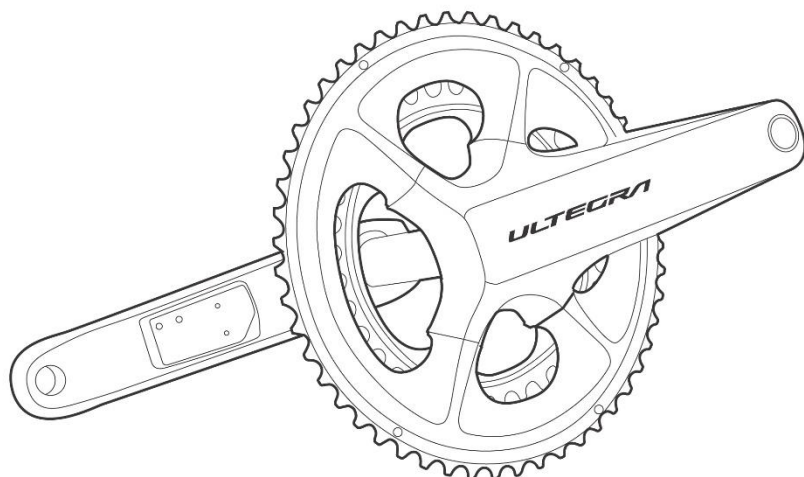

## INTRODUZIONE

Congratulazioni per l'acquisto del tuo nuovo power pro v3 di giant. Il nuovissimo Giant Power Pro V3 è un misuratore di potenza dual side con sensori posti sulle pedivelle, per avere maggiore precisione. Il misuratore di potenza Power Pro rende visibile i dati della potenza a tutti i ciclisti, disponendo di sensori giroscopici che aiutano a compensare gli eventuali impatti che si possono verificare sulle varie superfici, fornendo dati puliti e accurati attraverso un sistema integrato ben preciso, affidabile e semplice da impostare.

## ANATOMIA DEL PRODOTTO

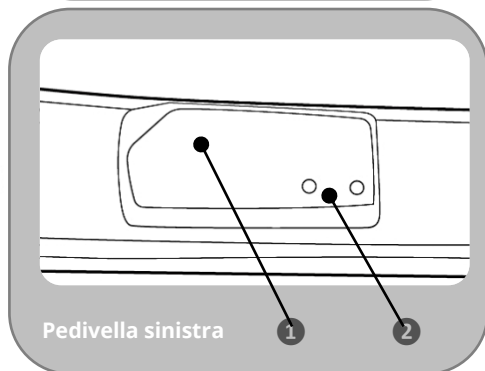
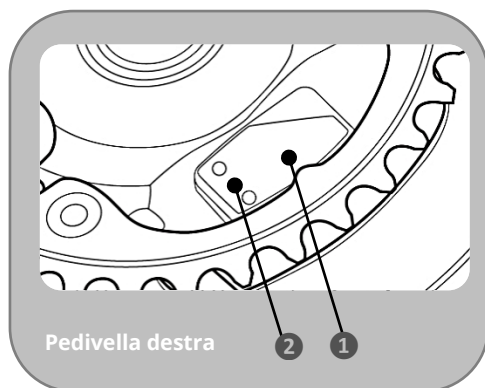
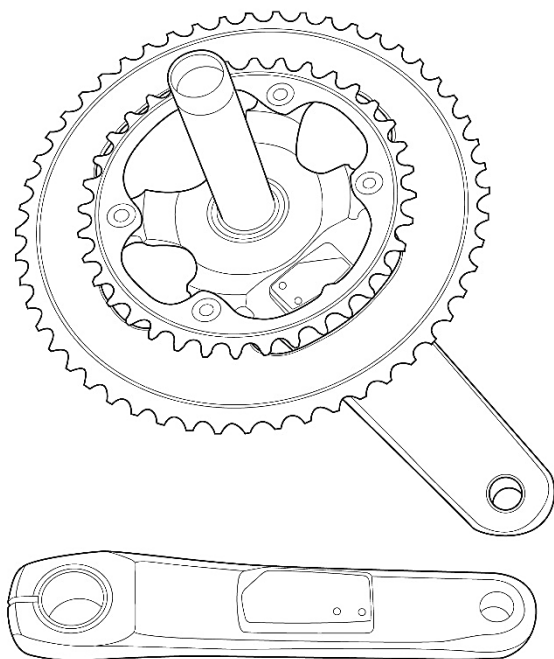

- 1 INDICATORE LED
- 2 PORTA DI RICARICA

## CAVO DI CARICAMENTO

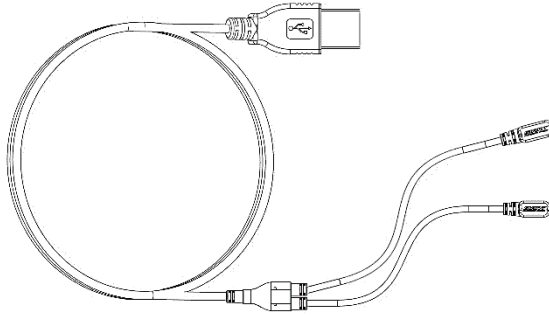

Ogni dispositivo GIANT Power Pro V3 viene fornito in dotazione con un cavo di ricarica dedicato. Verificare che il cavo sia fornito in dotazione al momento dell'acquisto del dispositivo Power Pro V3. Si prega di notare che la presa per il caricatore USB non è fornito in dotazione.

## INDICAZIONI LED

C'è una spia LED su entrambi i lati di Power Pro V3. Questa spia mostra varie condizioni.

Quando il Power Pro V3 viene attivato girando all'indietro il braccio della pedivella di due o tre giri completi:

- La spia luminosa lampeggia di colore VERDE 10 volte ● · ● · ● · ●:  
La capacità della batteria è superiore al 60%
- La spia luminosa lampeggia di colore ARANCIONE 10 volte ● · ● · ● · ●:  
La capacità della batteria è compresa fra il 30-60%
- La spia luminosa lampeggia di colore ROSSO 10 volte ● · ● · ● · ●:  
La capacità della batteria è inferiore a 30%

Durante la carica:

- La spia è di colore ROSSO ● ● ● ● ●: La carica è in corso.
- La spia è di colore VERDE ● ● ● ● ●: La carica è completa.

### La luce della spia non si accende o lampeggia:

La batteria potrebbe essere danneggiata oppure l'unità presenta altri problemi. Invitiamo a contattare un rivenditore autorizzato Giant per ricevere assistenza.

## AVVISO IMPORTANTE PRIMA DI SALIRE IN SELLA

Consigliamo caldamente di leggere con attenzione il Manuale d'uso della bicicletta alla prima uscita. Leggere e accertarsi di capire ogni punto di questo manuale, in particolar modo la sezione intitolata "Sicurezza". In caso di domande, invitiamo a contattare il proprio rivenditore di zona autorizzato Giant

Il presente manuale d'uso contiene importanti informazioni a livello di sicurezza, performance e manutenzione. Si prega di leggere il manuale d'uso prima di iniziare a usare il nuovo Giant Power Pro V3. Consigliamo altresì di conservarlo per poterlo consultare in futuro.

Per la sicurezza dell'utente consigliamo di concentrarsi sugli elementi che circondano l'utente durante il percorso. Evitare di fissare lo schermo del ciclocomputer o dello smartphone. Ciò potrebbe compromettere la consapevolezza che l'utente ha del traffico, e potenzialmente portare a gravi incidenti.

## SERVIZIO E SUPPORTO TECNICO

In caso di difficoltà o di dubbi riguardanti uno degli aspetti menzionati in questo manuale d'uso, invitiamo a contattare un rivenditore autorizzato Giant.



ppure a visitare il sito: <https://giant-bicycles.com/global/showcase/powerpro-2023>



Per ulteriori informazioni, invitiamo a visitare il sito:  
<https://www.giant-bicycles.com/global/manuals>

Per trovare un rivenditore o ulteriori informazioni su Giant, invitiamo a visitare il sito: [www.giant-bicycles.com](http://www.giant-bicycles.com)

## AVVIO RAPIDO

### 1. CARICARE LA BATTERIA

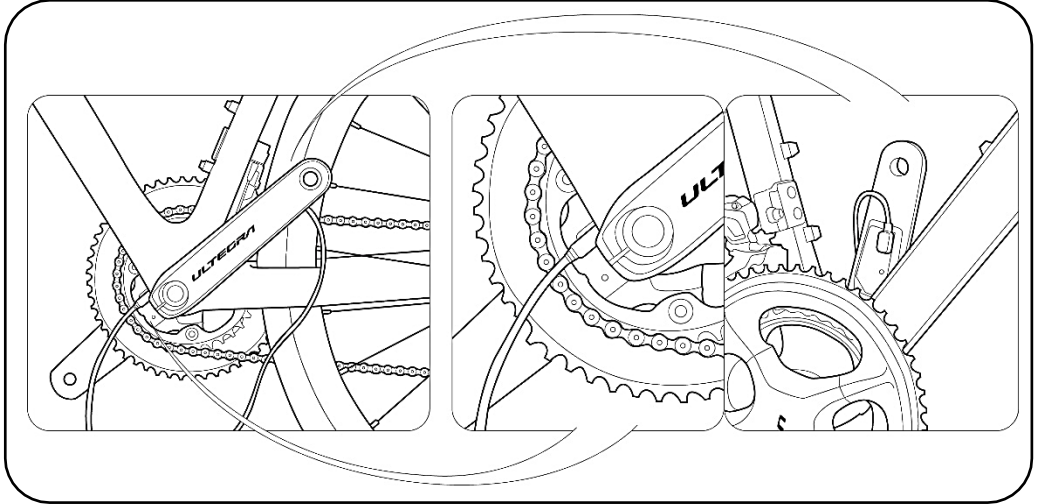

Collegare il cavo di ricarica a una sorgente di alimentazione USB. Al fine di ottenere risultati ottimali consigliamo di utilizzare un caricatore USB dedicato con corrente di uscita di 1~2A.

Collegare il cavo alla porta di ricarica su GIANT Power Pro V3. L'unità dovrebbe iniziare immediatamente a caricarsi.

Caricare completamente la batteria del dispositivo Power Pro V3 prima di iniziare a usarlo.

- La spia è di colore ROSSO ● ● ● ● ●: La carica è in corso.
- La spia è di colore VERDE ● ● ● ● ●: La carica è completa.

#### **⚠ ATTENZIONE**

Tensione d'ingresso: 5V±10%

Corrente d'ingresso: 1~2A

Tempo di ricarica: indicativamente 1 ora per una ricarica completa.

La batteria dovrebbe essere ricaricata completamente una volta ogni due mesi quando il dispositivo Power Pro V3 non viene utilizzato per lunghi periodi di tempo.

## 2. ASSOCIAZIONE AL CICLOCOMPUTER O ALL'APP RIDELINK

Il dispositivo GIANT Power Pro V3 è compatibile con i ciclocomputer dotati di funzioni BLUETOOTH e ANT+ oltre che della capacità di registrare informazioni sulla potenza.

1. Ruotare le pedivelle all'indietro di due o tre giri completi per riattivare il Giant Power Pro V3..
2. La spia luminosa lampeggia indicando lo stato della batteria.
3. Consultare il manuale d'uso del ciclocomputer da associare con Power Pro V3. Le procedure di associazione possono variare a seconda della marca.

Di seguito viene mostrato il processo di associazione con un ciclocomputer GIANT DASH M200.

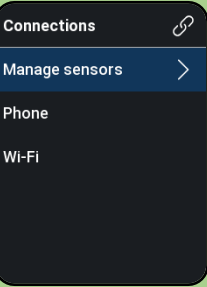
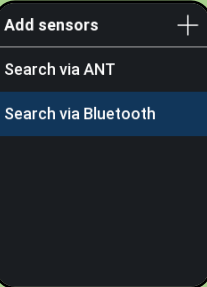
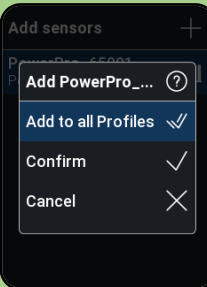
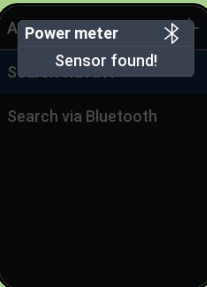
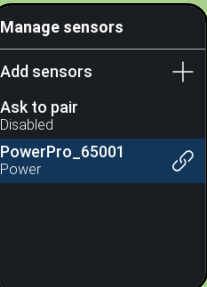
<p><b>Passo 1</b></p> 	<p><b>Passo 2</b></p> 	<p><b>Passaggio 3</b></p> 	<p><b>Passaggio 4</b></p> 
<p>Selezione Connessioni</p>	<p>Selezione Gestisci sensori</p>	<p>Selezionare AGGIUNGI sensori</p>	<p>Selezione Cerca tramite Bluetooth</p>
<p><b>Passaggio 5</b></p> 	<p><b>Passaggio 6</b></p> 	<p><b>Passaggio 7</b></p> 	<p><b>Passaggio 8</b></p> 
<p>Seleziona il tuo Power Pro</p>	<p>Selezionare Aggiungi a tutti i profili o conferma</p>	<p>Viene visualizzato un messaggio di conferma</p>	<p>Il tuo Power Pro è ora pronto per l'uso</p>

In alternativa, il dispositivo GIANT Power Pro V3 può anche essere associato all'App GIANT

RIDELINK tramite il proprio smartphone. La procedura di associazione è simile:

1. Scaricare e installare l'App GIANT RIDELINK da Google Play Store (sistema operativo: Android) o dall'App Store (sistema operativo: iOS)
2. Ruotare le pedivelle all'indietro di due o tre giri completi per riattivare il Giant Power Pro V3
3. La spia luminosa lampeggia indicando lo stato della batteria.
4. Seguire le istruzioni dell'App GIANT RIDELINK per eseguire l'associazione con il dispositivo Power Pro V3.

Di seguito viene mostrato il processo di associazione con GIANT RideLink APP.

### Passo 1



Clicca Misuratore di potenza

### Passo 2



Clicca Connetti dispositivo

### Passaggio 3



Trova il tuo Power Pro e clicca Connetti

### Passaggio 4

Una volta connesso, RideLink mostra lo stato corrente della batteria, la versione del firmware e l'aggiornamento disponibile.

**clicca** per iniziare a utilizzare il tuo Power Pro

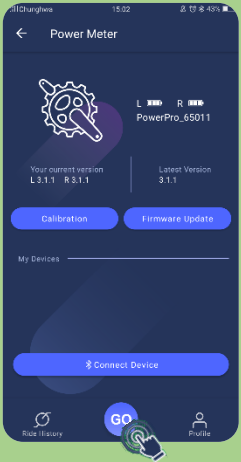

### 3. CALIBRAZIONE/BILANCIAMENTO DELLO ZERO DEL DISPOSITIVO POWER PRO V3

Al fine di ottenere risultati ottimali, consigliamo di eseguire la procedura di calibrazione prima di ogni corsa. Alcune APP o cycling computer potrebbero riferirsi a Zero Offset o Zero Reset, che è esattamente la stessa cosa. Questo è il processo più essenziale e richiede solo pochi secondi.

Prima di eseguire la procedura di calibrazione, posizionare il lato destro guarnitura nella posizione "ore 12" mentre la bicicletta è posizionata in orizzontale a terra. Lasciare la pedivella ferma in posizione.

Non cercare di eseguire la procedura di calibrazione mentre ci si trova sulla bicicletta. Non applicare nessuna forza sui pedali.



Consultare il manuale d'uso del produttore del cicocomputer per effettuare la calibrazione con Giant Power Pro V3. Le procedure possono differire tra le diverse marche di computer.

Se si utilizza l'App RideLink, attenersi alle istruzioni nell'app per eseguire la procedura di calibrazione

Durante il processo di calibrazione, la spia luminosa lampeggia di colore BLU ●●●● per alcune volte.

Una volta che la calibrazione è riuscita, dal computer si può ricevere un messaggio di conferma "operazione andata a buon fine" oppure "0" dal computer.

Di seguito viene mostrato come calibrare con GIANT RideLink APP.

Passo 1	Passo 2	Passaggio 3	Passaggio 4
<p>Clicca Calibrazione</p>  <p>Quindi clicca Sì</p> 	<p>Posizionare la pedivella destra a ore 12.</p> <p>Clicca Avvia calibrazione</p> 	<p>La calibrazione dovrebbe richiedere meno di pochi secondi.</p> 	<p>Una volta completato, clicca Fatto e sei pronto per Pedalare.</p> 



Di seguito viene mostrato come eseguire l'azzeramento con un ciclocomputer GIANT DASH M200

Ora sei pronto per salire in sella... con POTENZA!

Passo 1	Passo 2	Passaggio 3	Passaggio 4
 <p>Accedi alla pagina Gestisci sensori. Seleziona il tuo Power Pro</p>	 <p>Seleziona Azzeramento</p>	 <p><i>(Azzeramento in corso...)</i></p>	 <p><b>(azzeramento completato)</b> Sei pronto per pedalare.</p>

## APP RIDELINK

Giant sviluppa e rilascia versioni aggiornate del firmware, con l'obiettivo di fornire sempre le ultimissime funzionalità. L'ultima versione del firmware per Giant Power Pro V3 può essere aggiornata dall'App Giant RideLink.

L'App Giant RideLink è disponibile per Apple® iOS e per sistema Android. Andare sull'App Store® o sul Google Play Store cercare l'App Giant RideLink e scaricarla.



## SPECIFICHE TECNICHE

<b>Guarnitura</b>	SHIMANO ULTEGRA FC-R8100
<b>Compatibilità rapporto corona</b>	50/34T, 52/36T
<b>Opzioni di lunghezza della pedivella</b>	165mm / 170mm/172.5mm/175mm
<b>Conessioni (BLE/ANT+)</b>	BLE/ANT+
<b>Tipo di batteria</b>	Ioni di litio
<b>Durata di funzionamento della batteria</b>	100 ore
<b>Tempo di carica della batteria</b>	1 ora
<b>Spia della durata della batteria (S/N)</b>	Si
<b>Precisione</b>	± 2%
<b>Compensazione della temperatura</b>	Si
<b>Bilanciamento sinistra/destra (S/N)</b>	Si
<b>APP firmware</b>	GIANT RideLink
<b>Capacità di resistenza all'acqua</b>	IPX7
<b>Uso previsto</b>	Strada, Ciclismo su ghiaia

## MANUTENZIONE E RESISTENZA ALL'ACQUA

Al fine di garantire le funzionalità di Giant Power Pro V3 e non influire sulla garanzia limitata Giant, accertarsi di rispettare le AVVERTENZE e le PRECAUZIONI qui di seguito elencate. La mancata osservanza di questi elementi può danneggiare il dispositivo Power Pro V3 e invalidare la garanzia dell'utente.

Il livello di resistenza all'acqua del dispositivo Power Pro V3 è conforme alla classificazione IPX7.

### ⚠ AVVERTENZA

NON immergere il dispositivo Power Pro V3 in acqua.

NON usare le idropultrici ad alta pressione per pulire direttamente il misuratore di potenza. L'alta pressione farà sì che l'umidità intacchi le parti interne del misuratore di potenza danneggiando la componentistica elettronica.

NON smontare il dispositivo Power Pro V3, dato che ciò invaliderà la garanzia del prodotto.

Pulire il coperchio del misuratore di potenza utilizzando un panno pulito e acqua. Si prega di NON usare detergenti chimici per pulire, dato che potrebbero danneggiare la copertura.

NON esporre il dispositivo Power Pro V3 a temperature elevate costanti.

Evitare che il dispositivo Power Pro V3 subisca urti che potrebbero causare danni ai componenti.

Interrompere immediatamente il processo di ricarica per evitare situazioni pericolose in caso di odore strano, fumo o qualsiasi altra condizione anomala durante il processo di ricarica.

Non caricare la batteria in ambienti umidi o durante un temporale. Questa operazione può causare danni alla batteria e possibili situazioni pericolose quali ad esempio una scossa elettrica.

Verificare che nessun oggetto metallico o materiale oleoso possa cortocircuitare i connettori di ricarica o i terminali di ricarica.

**⚠ ATTENZIONE**

La gamma di temperatura dell'ambiente dove viene conservato il dispositivo è compresa tra -30°C ~ 80°C / -22°F ~ 176°F. Qualora la temperatura di conservazione non rientri in questo range si potrebbero verificare dei danni alla componentistica elettronica.

La gamma di temperatura dell'ambiente di funzionamento è compresa tra -20°C ~ 50°C / -4°F ~ 122°F. Le funzioni potrebbero risultare anomale quando la temperatura non rientra in questo range.

La temperatura ambiente dovrebbe essere compresa tra -20°C ~ 50°C / -4°F ~ 122°F quando si carica la batteria. La batteria si potrebbe danneggiare quando la temperatura ambiente non rientra nel range.

Servirsi unicamente del cavo di ricarica fornito in dotazione con il dispositivo GIANT Power Pro V3. Durante le operazioni di ricarica, non avvolgere il cavo di ricarica. Non tirare o danneggiare in nessun modo il cavo di ricarica. L'uso di un cavo di ricarica danneggiato può causare pericoli.

Rispettare la tensione e la corrente indicate: 5V±10%/1~2A.

Il tempo di ricarica è di circa 1 ora. Se il tempo di ricarica supera 1 ora e la batteria non è ancora completamente carica, interrompere la ricarica per evitare il rischio di surriscaldamento della batteria stessa. Contattare il proprio rivenditore di zona autorizzato Giant per ricevere assistenza e consigli in merito.

La batteria dovrebbe essere ricaricata completamente una volta ogni due mesi quando il misuratore di potenza non viene utilizzato per lunghi periodi di tempo.

La batteria si potrebbe danneggiare se non viene caricata a un livello basso o se viene caricato in qualsiasi momento

Il livello della batteria cala gradualmente quando non viene usata per lunghi periodi di tempo: è tutto normale, non si tratta di un'anomalia di funzionamento.

Dopo 400 cariche è ragionevole aspettarsi un calo della capacità nominale originale non superiore al 30%.

## GARANZIA LIMITATA GIANT

Giant garantisce il suo misuratore di potenza per un periodo di due (2) anni dalla data di acquisto, solo per l'acquirente originale. Questa garanzia si applica solo a questo prodotto se acquistato nuovo presso un rivenditore autorizzato Giant e assemblato dal rivenditore stesso al momento dell'acquisto.

### 1. GARANZIA LIMITATA

Salvo indicazione contraria, l'unico rimedio ai sensi della suddetta garanzia, o di qualsiasi garanzia implicita, è limitato alla sostituzione delle componenti difettose con altre di valore uguale o superiore ad esclusiva discrezione di Giant. Questa garanzia fornisce copertura a partire dalla data di acquisto, si applica solo al proprietario originale e non è trasferibile. Giant non sarà in nessun caso responsabile degli eventuali danni diretti, incidentali o conseguenti, compresi, senza nessuna limitazione, i danni per lesioni personali, danni alla proprietà o perdite economiche, sia basati su contratto, garanzia, negligenza, responsabilità del prodotto o qualsiasi altra teoria.

### 2. ESCLUSIONI

2.1. La suddetta garanzia, o qualsiasi garanzia implicita, non copre:

- La normale usura delle componenti in situazioni in cui non sono presenti difetti di montaggio o difetti materiali.
- Le componenti di consumo compresi i bulloni e il cavo di ricarica.
- I prodotti revisionati da un rivenditore diverso da quello autorizzato Giant.
- Le modifiche apportate al prodotto rispetto alla sua condizione originale.
- L'uso di questo prodotto per attività fuori dal normale, per competizione e/o per fini commerciali o per scopi diversi da quelli per cui questo prodotto è stato progettato.
- I danni causati dalla mancata osservanza del manuale d'uso.
- I danni alla vernice, alle finiture e alle decalcomanie derivanti dalla partecipazione a gare, salti, discese e/o allenamenti per tali attività o eventi o in seguito all'esposizione del prodotto a, o dell'utilizzo del prodotto in, condizioni o climi particolarmente estremi.
- Le spese di manodopera per la sostituzione o il cambio delle componenti.

2.2. Ad eccezione di quanto previsto dalla presente garanzia e soggetto a tutte le garanzie aggiuntive, Giant e i suoi dipendenti e agenti non saranno responsabili delle eventuali perdite o degli eventuali danni di qualsiasi tipo (comprese le perdite incidentali e consequenziali o i danni causati da negligenza o inadempienza) derivanti da o riguardanti qualsiasi prodotto Giant.

2.3. Giant non fornisce altre garanzie, espresse o implicite. Tutte le garanzie implicite, comprese le garanzie di commerciabilità e idoneità per uno scopo specifico sono limitate a livello di durata a quella delle garanzie esplicite di cui sopra.

2.4. Gli eventuali reclami contro questa garanzia devono essere fatti attraverso un rivenditore o distributore autorizzato Giant. È necessario disporre della ricevuta d'acquisto o di un'altra prova della data d'acquisto prima di procedere all'elaborazione di una richiesta di intervento in garanzia.

2.5. I reclami effettuati al di fuori del paese di acquisto possono essere soggetti a spese e restrizioni aggiuntive. La durata e i dettagli della garanzia possono variare a seconda del paese. Questa garanzia offre all'utente degli specifici diritti legali. L'utente, inoltre, può anche avere altri diritti che possono variare da un luogo all'altro. **QUESTA GARANZIA NON PREGIUDICA I DIRITTI LEGALI DELL'UTENTE.**