

RECON PLUS TL150

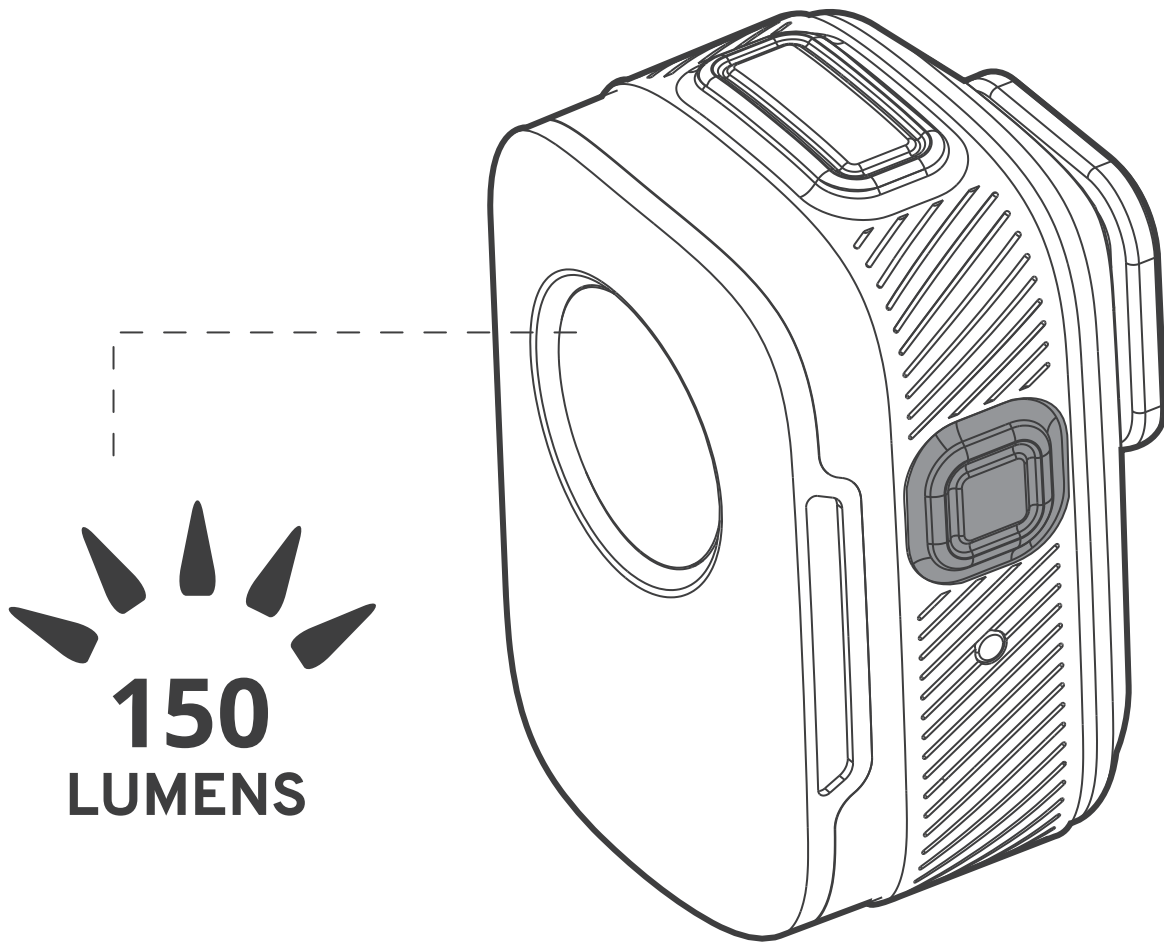

⚠ WARNING

- 他の道路を走行している人を含め、利用者のライトを近い距離で直視しないでください。本製品から照射される光は非常に強力なため、目に障害を与えるなどの恐れがあります。お子様の手の届かないところに保管してください。
- 本製品を使用する前に、ライトがブラケットに確実に取り付けられていること、ライトを点灯できること、ライトが荷物や光線の通り道にある物によって妨げられないことを確認してください。
- 万が一のトラブルに備えて予備のライトやバッテリーパックを携帯してください。
- 本製品は、通常の使用においてIPX6（防水）等級であるため、雨天でも使用できます。ただし、意図的に水没させないでください。
- 使用前にバッテリーを充電してください。充電方法は「充電方法」の項目を参照してください。
- 詳細な製品警告およびその他の重要な情報については、製品に同梱されている重要な安全性と製品情報ガイドを参照してください。

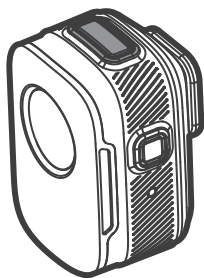

Light

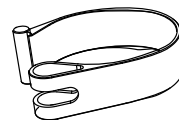
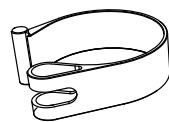
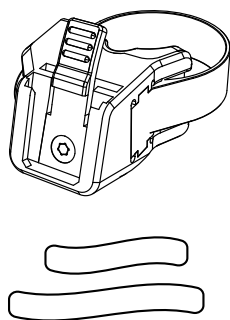

Mount

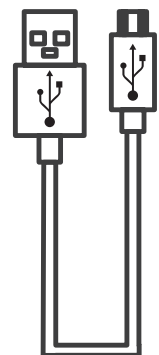

Type C

BIKE LIGHT OPERATION

POWER BUTTON

1. POWER ON/OFF:

電源ボタンを1秒間押してください。

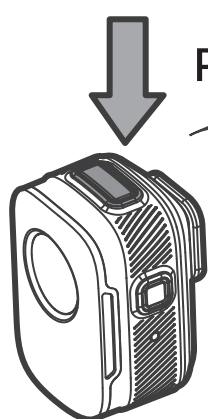

RECONシリーズは、電源を切る前に使用していたモードを記憶するメモリー機能があります。電源をオンにすると、最後に使用していたモードで点灯もしくは点滅します。

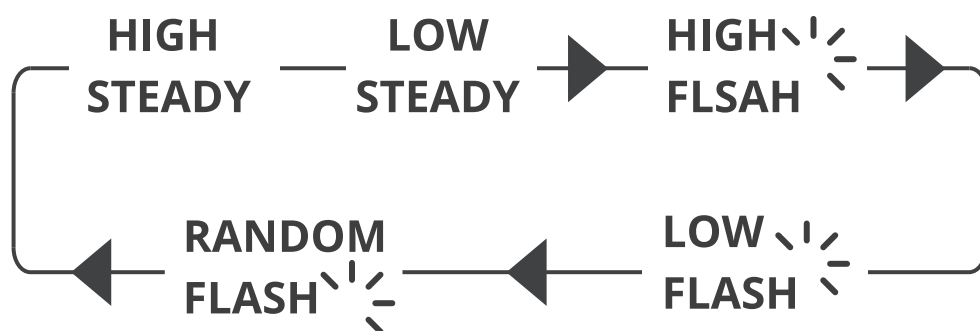

2. BATTERY INDICATOR:

電源がオフの状態、電源ボタンを1度押すとバッテリー残量を確認できます。バッテリー残量に応じてインジケーターが3秒間点灯します。インジケーターの表示内容については次ページ参照ください。

3. LOCK MODE:

電源がオフの状態、電源ボタンを5秒間押すとバッテリーインジケーターが3秒間赤く点滅します。点滅後、ライトはロックモードになり電源ボタンやBluetoothボタンはロックされます。

4. UNLOCK:

ロックモードを解除する場合は、電源ボタンを5秒間押し続けてください。ロックモードが解除されると同時にライトが点灯します。

GROUP RIDING BUTTON

GROUP RIDING FUNCTION ON/OFF:

電源がオンの状態で、サイドボタンを1秒間押すとインジケータが青く点灯して、グループライドモードが有効になります。

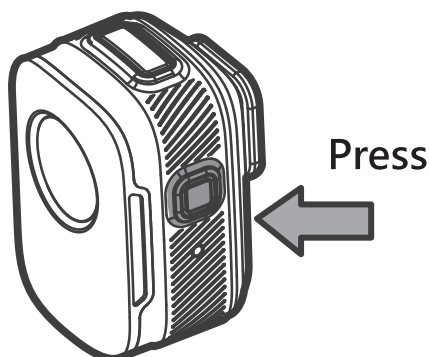

GROUP RIDING MODE:



グループライドモードを有効にすると、Recon Plus テールライト同士が20m以内の距離になると自動的に5ルーメンの明るさのグループライドモードに切り替わります。

Pairing

CONNECT TO ANT+ DEVICE:

ANT+対応デバイスとペアリングすることで、電源のON/OFFをデバイスから操作可能です。また、ANT+デバイスと接続が成功すると側面のインジケータが紫色に点灯します

RUNTIME

ANSI	HIGH	LOW	HIGH FLASH	LOW FLASH	RANDOM	GROUP RIDE
	70 LUMENS	20 LUMENS	150 LUMENS	15 LUMENS	20 LUMENS	5 LUMENS
	2.5 hr	8 hr	7 hr	35 hr	30 hr	25 hr

BATTERY INDICATOR

Constant green: 100%-70%

Constant yellow: 70%-40%

Constant red: 40%-10%

Flashing red indicates 10%-1% The device is entering low power mode (5LM low flash).

! バッテリーが 10% 以下になると、消費電力を抑えるためにライト出力が低下します。

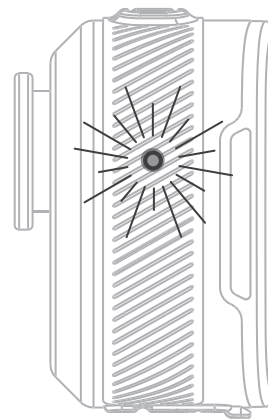

How to charge

 使用前に必ず充電してください。

USB C

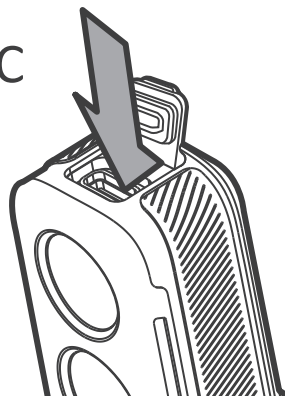

およそ2時間

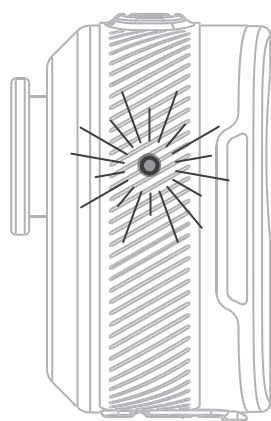

緑色 点滅

充電中

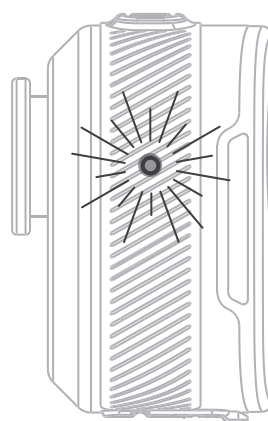

緑色 点灯

充電完了

INSTALLATION

1.

OR

OR

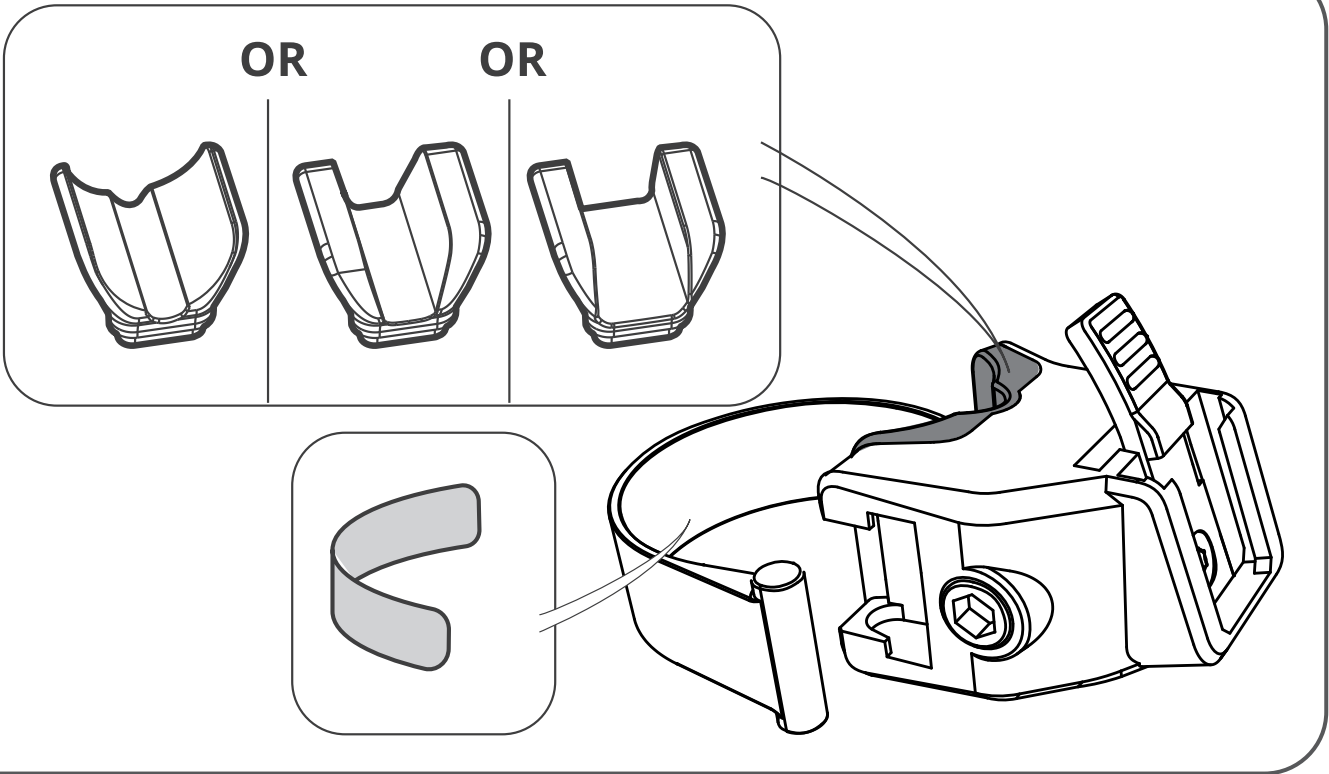

2.

